

- D** STEINEL-Schnell-Service
Dieselstraße 80-84
33442 Herzebrook-Clarholz
Tel: +49/5245/448-188
Fax: +49/5245/448-197
www.steinell.de
- A** I. MÜLLER
Peter-Paul-Str. 15
A-2201 Gerasdorf bei Wien
Tel.: +43/22 46/21 46
Fax: +43/22 46/2 54 66
info@imueller.at
- CH** PUAG AG
Oberebenestrasse 51
CH-5620 Bremgarten
Tel.: +41/56/6 48 88 88
Fax: +41/56/6 48 88 80
info@puag.ch
- GB** STEINEL U. K. LTD.
25, Manasty Road · Axis Park
Orton Southgate
GB-Peterborough Cambs PE2 6UP
Tel.: +44/1733/366-700
Fax: +44/1733/366-701
steinel@steinell.co.com
- IRL** STC SOCKET TOOL COMPANY Limited
8, Queen Street, Smithfield
IRL-Dublin 7
Tel.: +3 53/1/8 72 54 33
Fax: +3 53/1/8 72 51 95
sockettool@eircom.net
- F** DUVAUCHEL S.A.
ACTICENTRE - CTR 2
Rue des Famards - Bat. M - Lot 3
F-59818 Lesquin Cedex
Tél.: +33/3/20 30 34 00
Fax: +33/3/20 30 34 20
info@duvauchel.com
- NL** VAN SPIJK AGENTUREN BV
Postbus 2
NL-5688 ZH Oirschot
De Schepers 260
NL-5688 HP Oirschot
Tel.: +31/499/571810
Fax: +31/499/575795
info@vsa-hegema.nl
www.vsa-hegema.nl
- B** VSA handel Bvba
Hagelberg 29
B-2440 Geel
Tel.: +32/14/256050
Fax: +32/14/256059
info@vsahandel.be
www.vsahandel.be
- L** A. R. Tech.
19, Rue Eugène Ruppert, Cloche D'Or
BP 1044
L-1010 Luxembourg
Tel.: +3 52/49/33 33
Fax: +3 52/40/26 34
com@artech.lu
- I** STEINEL Italia S.r.l.
Largo Donegani 2
I-20121 Milano
Tel.: +39/02/96457231
Fax: +39/02/96459295
info@steinell.it
www.steinell.it

- E** SAET-94 S.L.
C/ Trepadella, n° 10
Pol. Ind. Castellbisbal Sud
E-08755 Castellbisbal (Barcelona)
Tel.: +34/93/772 28 49
Fax: +34/93/772 01 80
saet94@saet94.com
- P** PRONODIS - Sol. Tec., Lda
Zona Industrial Vila Verde Sul, Lt 14
P-3770-305 Oliveira do Bairro
Tel.: +351/234/484031
Fax: +351/234/484033
pronodis@pronodis.pt
- S** KARL H STRÖM AB
Verktygsvägen 4
S-553 02 Jönköping
Tel.: +46/36/31 42 40
Fax: +46/36/31 42 49
www.khs.se
- DK** BROMMANN ApS
Ellegaardvej 18
DK-6400 Sønderborg
Tel.: +45/74 42 88 62
Fax: +45/74 43 60
brommann@brommann.dk
- FIN** Oy Hedtec Ab
Hedengren yhtiö · Lauttasaarentie 50
FIN-00200 Helsinki
Tel.: +358/9/682 881
Fax: +358/9/673813
www.hedtec.fi/valaistus · lighting@hedtec.fi
- N** Vilan AS
Tvetenveien 30 B
N-0666 Oslo
Tel.: +47/22 72 50 00
Fax: +47/22 72 50 01
post@vilan.no
- GR** PANOS Lingonis + Sons O. E.
Aristofanous 8 Str.
GR-10554 Athens
Tel.: +30/210/321 20 21
Fax: +30/210/321 86 30
lygonis@otenet.gr
- TR** EGE SENSÖRLÜ AYDINLATMA İTH. İHR.
TİC. VE PAZ. Ltd. STİ.
Gersan Sanayi Sitesi 659
Sokak No. 510
TR-06370 Bati Sitesi (Ankara)
Tel.: +90/3 12/2 57 12 33
Fax: +90/3 12/2 55 60 41
www.egeaydinlatma.com
- ATERSAN İTHALAT MAK. İNŞ. TEKNİK
MLZ. SAN. ve TIC. A.Ş.
Tersane Cad. No: 63
34420 Karaköy / İstanbul
Tel. +90/212/2920664 Pbx.
Fax. +90/212/2920665
info@atersan.com · www.atersan.com

- CZ** ELNAS s.r.o.
Oblekovice 394
CZ-671 81 Znojmo
Tel.: +4 20/5 15/22 01 26
Fax: +4 20/5 15/24 43 47
www.elnas.cz

- PL** LANGE ŁUKASZUK Sp.j.
Byków 25a
PL-55-095 Mirków
Tel.: +48/71/3 98 08 61
Fax: +48/71/3 98 08 19
firma@langelukaszuk.pl
- H** DINOCOOP Kft
Radvány u. 24
H-1118 Budapest
Tel.: +36/1/3193064
Fax: +36/1/3193066
dinocoop@dinocoop.hu
- LT** KVARCAS
Neries krantine 32
LT-48463, Kaunas
Tel.: +3 70/37/40 80 30
Fax: +3 70/37/40 80 31
info@kvarcas.lt

- EST** FORTTRONIC AS
Teguri 45c
EST 50113 Tartu
Tel.: +3 72/7/47 52 08
Fax: +3 72/7/36 72 29
info@forttronic.ee

- SLO** LOG Zabnica D.O.O.
Podjetje Za Trgovino
Srednje Bitnje 70
SLO-4209 Zabnica
Tel.: +3 86/42/31 20 00
Fax: +3 86/42/31 23 31
info@log.si

- SK** NECO s.r.o.
Ruzová ul. 111
SK-01901 Ilava
Tel.: +421/42/4 45 67 10
Fax: +421/42/4 45 67 11
steinell@neco.sk

- RO** Steinell Distribution SRL
Parc industrial Metrom
Str. Carpatilor nr. 60
Tel.: +40(0)268 53 00 00
Fax: +40(0)268 53 11 11
www.steinell.ro

- HR** DALJINSKO UPRAVLJANJE d.o.o.
B. Smetane 10
HR-10 000 Zagreb
Tel.: +3 85/1/3 88 66 77
Fax: +3 85/1/3 88 02 47
daljinsko-upravljanje@zg.inet.hr

- LV** AMBERGS SIA
Brivibas gate 195-16
LV-1039 Riga
Tel.: +3 71/7/55 07 40
Fax: +3 71/7/55 28 50
www.ambergs.lv

- RUS** Производитель:
STEINEL Vertrieb GmbH & Co. KG
D-33442 Херцоброк-Клархольц
Германия
Тел.: +49(0) 5245/448-0
Факс: +49(0) 5245/448-197

- SVETILNIKI
Str. Malaya Ordinka, 39
RUS-113184 Moskau
Tel.: +7/95/2 37 28 58
Fax: +7/95/2 37 11 82
goncharov@o-svet.ru

L 270 S / L 271 S / L 274 bloc

i

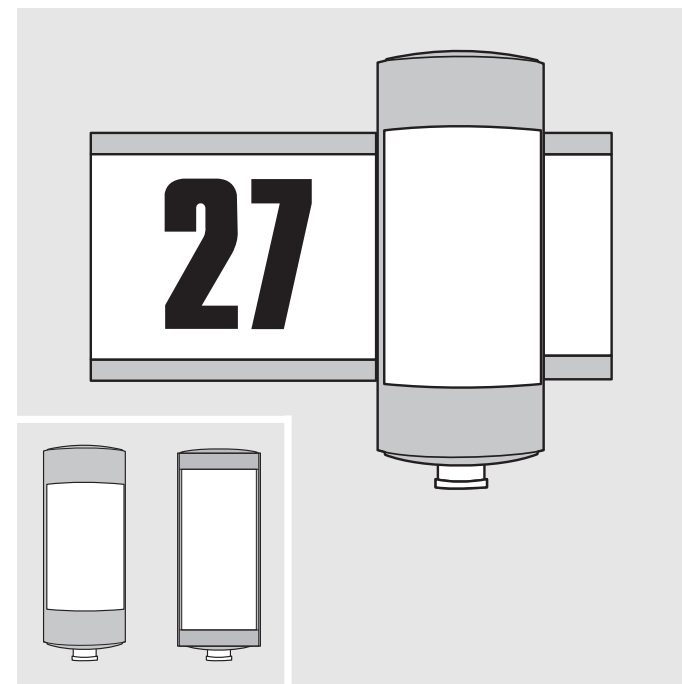

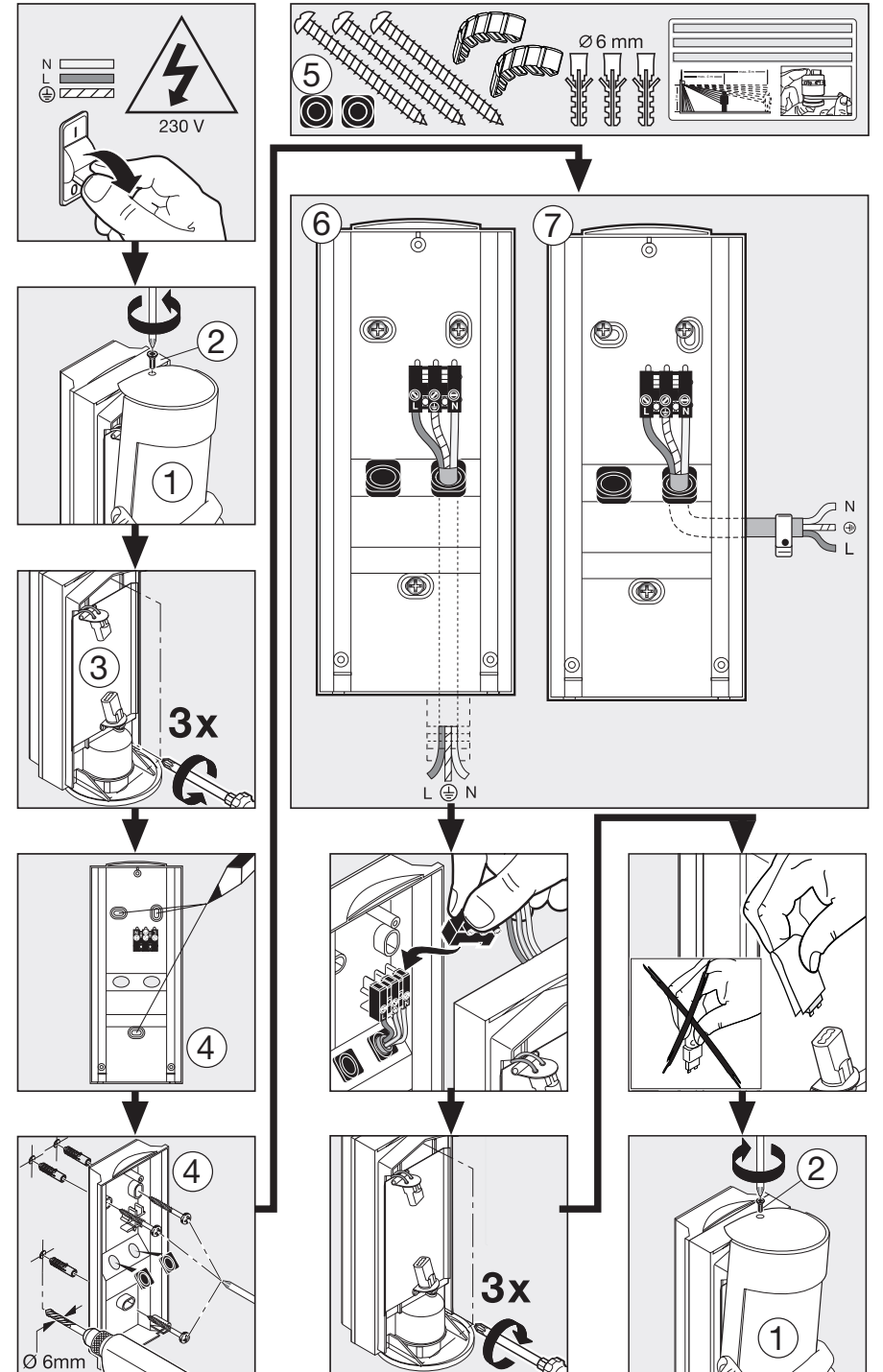
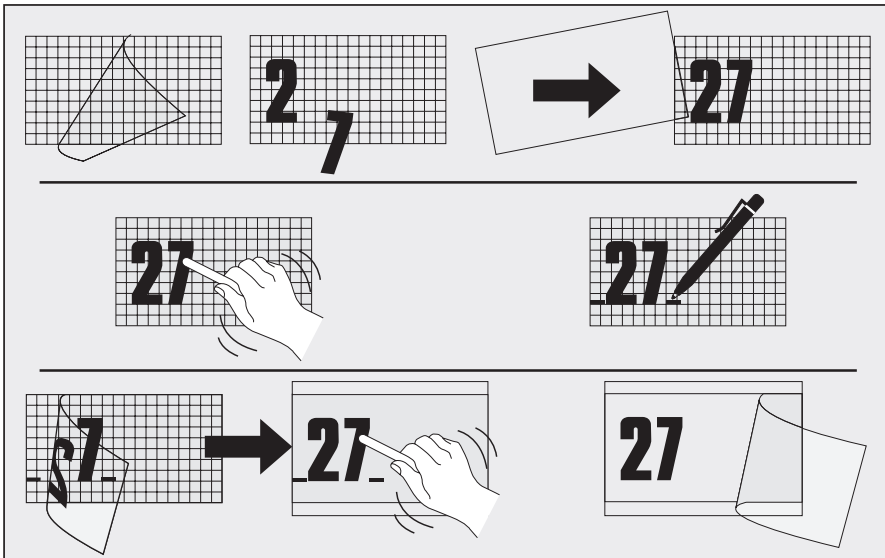
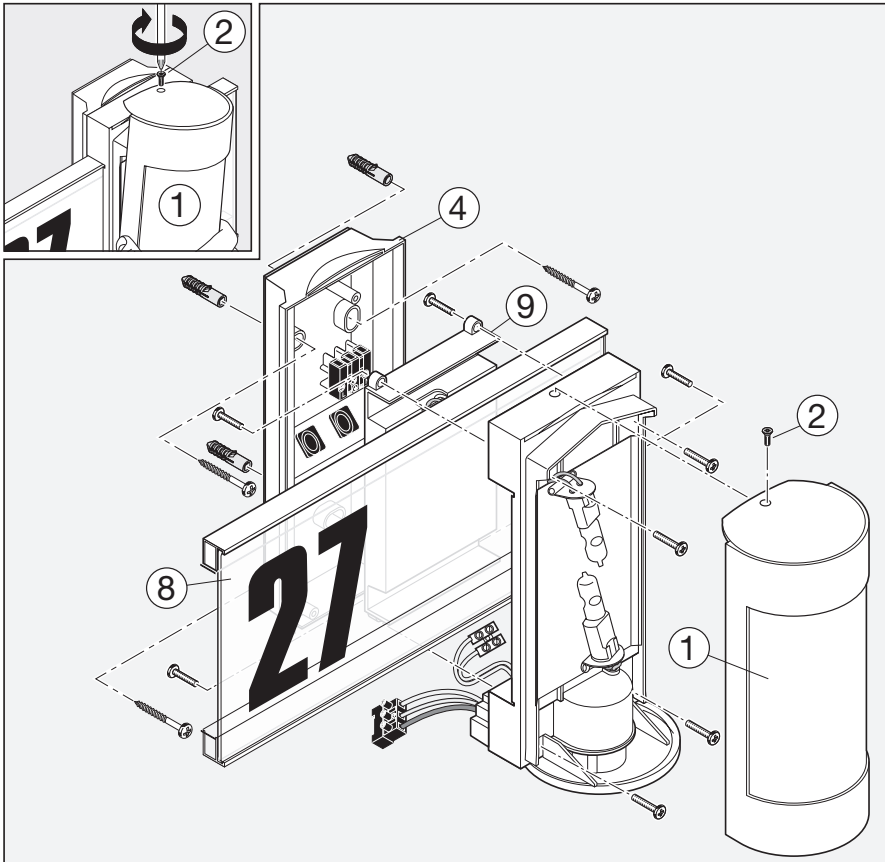

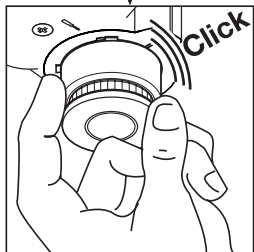
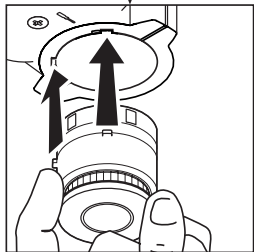
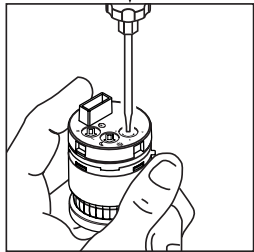
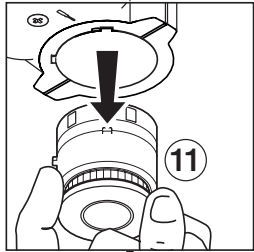
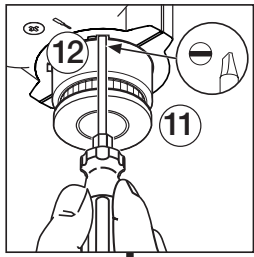

P	1
25%	2
25% 1/2	3
ON OFF	4

2 - 2000 Lux

5 sec. - 15 min.

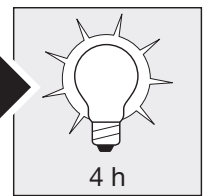
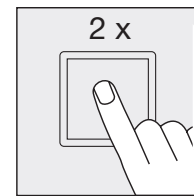
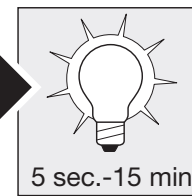
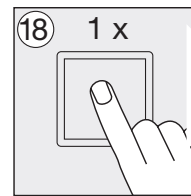
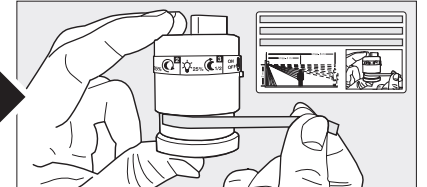
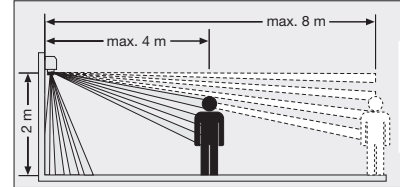
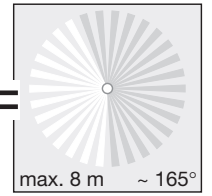
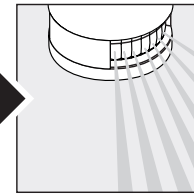
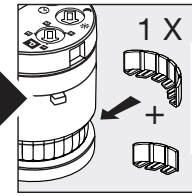
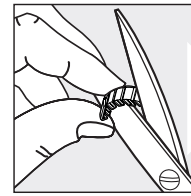
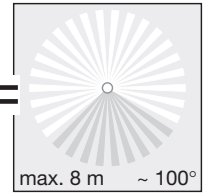
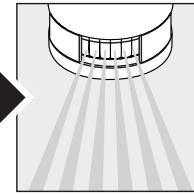
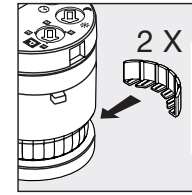
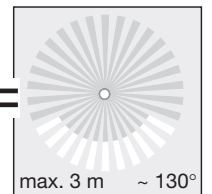
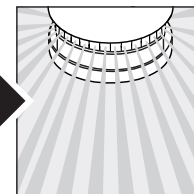
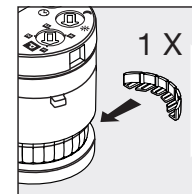
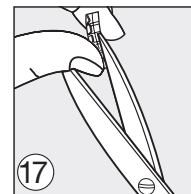
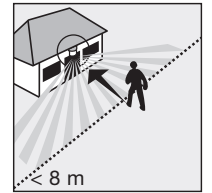
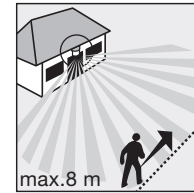
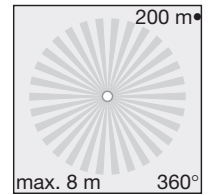
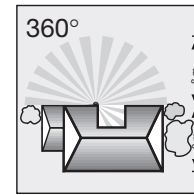
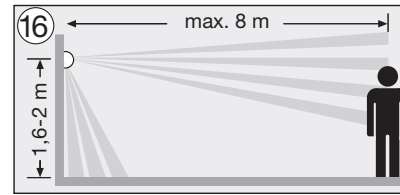

D Montageanleitung

Sehr geehrter Kunde,

vielen Dank für das Vertrauen, das Sie uns beim Kauf Ihrer neuen STEINEL-SensorLeuchte entgegengebracht haben. Sie haben sich für ein hochwertiges Qualitätsprodukt entschieden, das mit größter Sorgfalt produziert, getestet und verpackt wurde.

Gerätebeschreibung

- 1 Leuchtenglas
- 2 Glassicherungsschraube
- 3 Leuchtengehäuse
- 4 Wandhalter
- 5 Dichtstopfen
- 6 Netzanschluss Zuleitung Unterputz
- 7 Netzanschluss Zuleitung Aufputz

Nur L 270 S:

- 8 LED-Leuchtscheibe, 180° drehbar, je nach Montage rechts oder links der Haustür
- 9 Verschiebbarer Halter für LED-Leuchtscheibe zum Justieren der Scheibe für 3-stellige Ziffern.

Bitte machen Sie sich vor der Installation mit dieser Montageanleitung vertraut. Denn nur eine sachgerechte Installation und Inbetriebnahme gewährleistet einen langen, zuverlässigen und störungsfreien Betrieb.

Wir wünschen Ihnen viel Freude an Ihrer neuen STEINEL-SensorLeuchte.

- 10 Anschluss LED-Leuchtscheibe über Steckverbindung an Leuchtengehäuse
- 11 Sensoreinheit (entnehmbar zur komfortablen Funktionseinstellung)
- 12 Rastnase zum Entnehmen der Sensoreinheit
- 13 Zeiteinstellung
- 14 Dämmerungseinstellung
- 15 Programmeinstellung
- 16 Das Prinzip
- 17 Justierung Erfassungsbereich
- 18 Dauerlichtfunktion

Das Prinzip 16

Der integrierte Hochleistungs-Infrarot-Sensor besteht aus einem 360° Doppelsensor, der die unsichtbare Wärmestrahlung von sich bewegenden Körpern (Menschen, Tieren etc.) erfasst.

Diese so erfasste Wärmestrahlung wird elektronisch umgesetzt und schaltet die Leuchte automatisch ein. Durch Hindernisse wie z. B. Mauern oder Glasscheiben wird keine Wärmestrahlung erkannt, es erfolgt also auch keine Schaltung. Es wird ein Erfas-

sungswinkel von 360° mit einem Öffnungswinkel von 90° erreicht. Feldüberwachung unterhalb des Sensors gewährleistet einen Unterkriechschutz.

Wichtig: Die sicherste Bewegungserfassung haben Sie, wenn die SensorLeuchte seitlich zur Gehrichtung montiert wird und keine Hindernisse (wie z. B. Bäume, Mauern etc.) die Sicht des Sensors behindern. Die Reichweite ist eingeschränkt, wenn Sie direkt auf die Leuchte zugehen.

! Sicherheitshinweise

- Vor allen Arbeiten am Gerät die Spannungszufuhr unterbrechen!
- Bei der Montage muss die anzuschließende elektrische Leitung spannungsfrei sein. Daher als Erstes Strom abschalten und Spannungsfreiheit mit einem Spannungsprüfer überprüfen.

- Bei der Installation der SensorLeuchte handelt es sich um eine Arbeit an der Netzspannung. Sie muss daher fachgerecht nach den landesüblichen Installationsvorschriften und Anschlussbedingungen durchgeführt werden.
(D) - VDE 0100, (A) - ÖVE/ÖNORM E8001-1, (CH) - SEV 1000

Installation

Der Montageort sollte mindestens 50 cm von einer anderen Leuchte entfernt sein, da Wärmestrahlung zur Auslösung des Systems führen kann. Um die angegebene Reichweite von 8 m zu erzielen, sollte die Montagehöhe ca. 1,8 – 2,8 m betragen.

Anschluss der Netzzuleitung (s. Abb.)

Die Netzzuleitung besteht aus einem 3-adrigen Kabel:
L = Phase (meistens schwarz oder braun)
N = Nullleiter (meistens blau)
PE = Schutzleiter (grün/gelb) 

Im Zweifel müssen Sie die Kabel mit einem Spannungsprüfer identifizieren; anschließend wieder

spannungsfrei schalten. Phase (**L**), Nullleiter (**N**) und Schutzleiter (**PE**) werden an die Lüsterklemme angeschlossen.

Hinweis: In die Netzzuleitung kann selbstverständlich ein Netzschalter zum Ein- und Ausschalten montiert sein. Für die Funktion Dauerlicht ist dies Voraussetzung (s. Kapitel Dauerlichtfunktion) 18.

Achtung: Die Leuchte darf erst nach vollständigem Zusammenbau an das Netz angeschlossen werden, um die Erdung aller Metallteile zu gewährleisten.

Funktionen 13, 14, 15

Nachdem der Wandhalter montiert und der Netzanschluss vorgenommen ist, kann die SensorLeuchte in Betrieb genommen werden. Auf der abnehmbaren Sensoreinheit befinden sich die Stellregler zur Zeit-, Dämmerungs- und Programmeinstellung. Nach Betä-

tigen der Rastnase 12 mit einem Schlitz-Schraubendreher kann die Sensoreinheit zur komfortablen Einstellung entnommen werden. Dabei schaltet die Leuchte automatisch auf Dauerlicht.

Ausschaltverzögerung (Zeiteinstellung) 13 (Werkseinstellung: 5 Sek.)

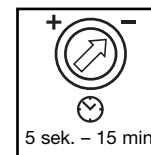

Stufenlos einstellbare Leuchtdauer von 5 sek. bis 15 min.

Einstellregler auf - gestellt = kürzeste Zeit (5 Sek.)
Einstellregler auf + gestellt = längste Zeit (15 min.)

Bei Einstellung des Erfassungsbereiches wird empfohlen die kürzeste Zeit - zu wählen.

Dämmerungseinstellung (Ansprechschwelle) 14 (Werkseinstellung: Tageslichtbetrieb 2000 Lux)



Stufenlos einstellbare Ansprechschwelle des Sensors von 2 – 2000 Lux.

Einstellregler auf ☀ gestellt = Tageslichtbetrieb ca. 2000 Lux.
Einstellregler auf ☾ gestellt = Dämmerungsbetrieb ca. 2 Lux.

Zur Einstellung des Erfassungsbereiches bei Tageslicht ist der Einstellregler auf ☀ (Tageslichtbetrieb) zu stellen.

Programmeinstellung 15 (Werkseinstellung: Programm 1)

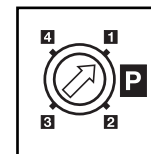

1 Standardprogramm Glühlampe:

- Soft-Lichtstart / keine Grundhelligkeit
- LED-Leuchtscheibe AN ab eingestelltem Dämmerungswert (L 270 S)

2 Komfortprogramm Glühlampe:

- Soft-Lichtstart + Grundhelligkeit
- LED-Leuchtscheibe AN ab eingestelltem Dämmerungswert (L 270 S)

3 Komfort-Sparprogramm Glühlampe:

- Soft-Lichtstart + Grundhelligkeit bis Mitte der Nacht *
- LED-Leuchtscheibe AN ab eingestelltem Dämmerungswert bis Mitte der Nacht (L 270 S)

4 Normal-Programm:

- Kein Soft-Lichtstart / keine Grundhelligkeit
- LED-Leuchtscheibe AN nur bei Bewegung (L 270 S)



* Hinweis zu Komfort-Sparprogramm Glühlampe 3:

In der SensorLeuchte ist keine Uhr integriert, die Mitte der Nacht wird nur über die Länge der Dunkelphasen ermittelt. Daher ist es für eine einwandfreie Funktion wichtig, dass die SensorLeuchte während dieser Zeit dauerhaft mit Spannung versorgt wird. Während der ersten Nacht (Einmessphase) ist die Grundhelligkeit komplett aktiv. Die Werte werden netzausfallsicher gespeichert.

Was ist Soft-Lichtstart ?

Die SensorLeuchte verfügt über eine Soft-Lichtstart-Funktion. Das bedeutet, dass das Licht beim Einschalten nicht direkt auf maximale Leistung schaltet,

sondern die Helligkeit innerhalb einer Sekunde langsam bis zu 100 % hochgeregelt wird. Ebenso wird das Licht beim Ausschalten langsam heruntergeregelt.

Was ist Grundhelligkeit ?

Grundhelligkeit ermöglicht eine nächtliche Dauerbeleuchtung mit ca. 25 % Lichtleistung. Erst bei Bewegung im Erfassungsbereich wird das Licht (für die

eingestellte Zeit, s. Ausschaltverzögerung 13) auf maximale Lichtleistung (100 %) geschaltet. Danach schaltet die Leuchte wieder auf Grundhelligkeit (ca. 25 %).

Justierung Erfassungsbereich 17

Je nach Bedarf kann der Erfassungsbereich eingeschränkt werden. Die beiliegenden Abdeckblenden dienen dazu, beliebig viele Linsensegmente abzudecken. Somit werden Fehlschaltungen durch z. B. Autos, Passanten etc. ausgeschlossen oder Gefah-

renstellen gezielt überwacht. Die Abdeckblenden können entlang der vorge nutzten Einteilungen in der Senkrechten getrennt werden. Danach werden sie einfach auf die Linse gesteckt.

Dauerlichtfunktion 18

Wird ein Netzschalter in die Netzzuleitung montiert, sind neben dem einfachen Ein- und Ausschalten folgende Funktionen möglich:

Sensorbetrieb

1) Licht einschalten (wenn Leuchte AUS):

Schalter 1 x AUS und AN.

Leuchte bleibt für die eingestellte Zeit an.

2) Licht ausschalten (wenn Leuchte AN):

Schalter 1 x AUS und AN.

Leuchte geht aus bzw. in den Sensorbetrieb über.

Dauerlichtbetrieb

1) Dauerlicht einschalten:

Schalter 2 x AUS und AN. Die Leuchte wird für 4 Stunden auf Dauerlicht gestellt (rote LED leuchtet hinter der Linse). Anschließend geht sie automatisch wieder in den Sensorbetrieb über (rote LED aus).

2) Dauerlicht ausschalten:

Schalter 1 x AUS und AN. Leuchte geht aus bzw. in den Sensorbetrieb über.

Wichtig:

Das mehrmalige Betätigen des Schalters sollte schnell hintereinander erfolgen (im Bereich 0,5 – 1 Sek.).

Technische Daten

Leistung:	max. 2 x 40 Watt / G9 LED-hinterleuchtete Glasscheibe ca 1 W (L 270 S)
Spannung:	230 – 240 V, 50 Hz
Erfassungswinkel:	360° mit 90° Öffnungswinkel und Unterkriechschutz
Reichweite des Sensors:	max. 8 m rundum
Zeiteinstellung:	5 Sek. – 15 Min.
Dämmerungseinstellung:	2 – 2000 Lux
Programmeinstellung:	1 Standardprogramm Glühlampe: <ul style="list-style-type: none"> • Soft-Lichtstart / keine Grundhelligkeit • LED-Leuchtscheibe AN ab eingestelltem Dämmerungswert (L 270 S) 2 Komfortprogramm Glühlampe: <ul style="list-style-type: none"> • Soft-Lichtstart + Grundhelligkeit • LED-Leuchtscheibe AN ab eingestelltem Dämmerungswert (L 270 S) 3 Komfort-Sparprogramm Glühlampe: <ul style="list-style-type: none"> • Soft-Lichtstart + Grundhelligkeit bis Mitte der Nacht • LED-Leuchtscheibe AN ab eingestelltem Dämmerungswert bis Mitte der Nacht (L 270 S) 4 Normal-Programm: <ul style="list-style-type: none"> • kein Soft-Lichtstart / keine Grundhelligkeit • LED-Leuchtscheibe AN nur bei Bewegung (L 270 S)
Dauerlicht:	schaltbar (4 Std.) Voraussetzung: angeschlossener Schalter in Netzzuleitung
Schutzart:	IP 44 (spritzwassergeschützt)
Temperaturbereich:	- 20° C bis + 50° C

Betrieb/Pflege

Die SensorLeuchte eignet sich zum automatischen Schalten von Licht. Witterungseinflüsse können die Funktion der SensorLeuchte beeinflussen, bei starken Windböen, Schnee, Regen, Hagel kann es zu einer Fehlauslösung kommen, da die plötzlichen Tempera-

turschwankungen nicht von Wärmequellen unterschieden werden können. Die Erfassungslinse kann bei Verschmutzung mit einem feuchten Tuch (ohne Reinigungsmittel) gesäubert werden.

CE Konformitätserklärung

Das Produkt erfüllt die Niederspannungsrichtlinie 73/23/EWG und die EMV-Richtlinie 89/336/EWG.

Betriebsstörungen

Störung	Ursache	Abhilfe
SensorLeuchte ohne Spannung	<ul style="list-style-type: none"> ■ Sicherung defekt, nicht eingeschaltet, Leitung unterbrochen ■ Kurzschluss 	<ul style="list-style-type: none"> ■ neue Sicherung, Netzschalter einschalten; Leitung mit Spannungsprüfer überprüfen ■ Anschlüsse überprüfen
SensorLeuchte schaltet nicht ein	<ul style="list-style-type: none"> ■ bei Tagesbetrieb, Dämmerungseinstellung steht auf Nachtbetrieb ■ Glühlampe defekt ■ Netzschalter AUS ■ Sicherung defekt ■ Erfassungsbereich nicht gezielt eingestellt ■ interne elektrische Sicherung wurde aktiviert (rote LED blinkt schnell) ■ Netzanschlussklemme nicht richtig aufgesteckt 	<ul style="list-style-type: none"> ■ neu einstellen (Regler 14) ■ Glühlampe austauschen ■ Einschalten ■ neue Sicherung, evtl. Anschluss überprüfen ■ neu justieren ■ SensorLeuchte aus- und nach ca. 5 Sek. wieder einschalten ■ Klemme fest zusammendrücken
SensorLeuchte schaltet nicht aus	<ul style="list-style-type: none"> ■ dauernde Bewegung im Erfassungsbereich ■ Sensoreinheit ist nicht eingerastet 	<ul style="list-style-type: none"> ■ Bereich kontrollieren und evtl. neu justieren ■ Sensoreinheit mit leichtem Druck einrasten
Grundhelligkeit geht nicht wie gewünscht um ca. Mitternacht aus	<ul style="list-style-type: none"> ■ externe Lichtquelle (z. B. anderer Bewegungsmelder oder -leuchte) schaltet die SensorLeuchte inaktiv 	<ul style="list-style-type: none"> ■ SensorLeuchte gegen das fremde Licht abschotten, SensorLeuchte mehrere Tage beobachten, sie benötigt einige Zeit, um sich wieder auf den richtigen Wert einzustellen
SensorLeuchte schaltet nicht komplett aus	<ul style="list-style-type: none"> ■ Grundhelligkeit gewählt 	<ul style="list-style-type: none"> ■ Programmwahlschalter auf 1
SensorLeuchte schaltet unerwünscht ein	<ul style="list-style-type: none"> ■ Wind bewegt Bäume und Sträucher im Erfassungsbereich ■ Erfassung von Autos auf der Straße ■ plötzliche Temperaturveränderung durch Witterung (Wind, Regen, Schnee) oder Abluft aus Ventilatoren, offenen Fenstern 	<ul style="list-style-type: none"> ■ Bereich umstellen ■ Bereich umstellen ■ Bereich verändern, Montageort verlegen
SensorLeuchte Reichweitenveränderung	<ul style="list-style-type: none"> ■ andere Umgebungstemperaturen 	<ul style="list-style-type: none"> ■ Erfassungsbereich durch Abdeckschalen genau einstellen
Rote LED blinkt schnell	<ul style="list-style-type: none"> ■ interne Sicherung aktiviert 	<ul style="list-style-type: none"> ■ SensorLeuchte aus- und nach 5 Sek. wieder einschalten
LED-Leuchtscheibe schaltet nicht	<ul style="list-style-type: none"> ■ Klemme nicht ganz eingerastet 	<ul style="list-style-type: none"> ■ Klemme fest zusammendrücken
LED-Leuchtscheibe trotz Dunkelheit aus	<ul style="list-style-type: none"> ■ Programm 3 oder 4 gewählt 	<ul style="list-style-type: none"> ■ Programm ändern

Funktionsgarantie

Dieses STEINEL-Produkt ist mit größter Sorgfalt hergestellt, funktions- und sicherheitsgeprüft nach geltenden Vorschriften und anschließend einer Stichprobenkontrolle unterzogen. STEINEL übernimmt die Garantie für einwandfreie Beschaffenheit und Funktion. Die Garantiefrist beträgt 36 Monate und beginnt mit dem Tag des Verkaufs an den Verbraucher. Wir beseitigen Mängel, die auf Material- oder Fabrikationsfehlern beruhen, die Garantieleistung erfolgt durch Instandsetzung oder Austausch mangelhafter Teile nach unserer Wahl. Eine Garantieleistung entfällt für Schäden an Verschleißteilen sowie für Schäden und Mängel, die durch unsachgemäße Behandlung oder Wartung auftreten. Weitergehende Folgeschäden an

fremden Gegenständen sind ausgeschlossen. Die Garantie wird nur gewährt, wenn das unzerlegte Gerät mit kurzer Fehlerbeschreibung, Kassenbon oder Rechnung (Kaufdatum und Händlerstempel), gut verpackt, an die zutreffende Servicestation eingesandt wird.

Reparaturservice:

Nach Ablauf der Garantiezeit oder Mängeln ohne Garantieanspruch repariert unser Werksservice. Bitte das Produkt gut verpackt an die nächste Servicestation senden.

**36 Monate
FUNKTIONS
GARANTIE**

GB Installation instructions

Dear Customer,

Congratulations on purchasing your new STEINEL SensorLight and thank you for the confidence you have shown in us. You have chosen a high-quality product that has been manufactured, tested and packed with the greatest care.

Please familiarise yourself with these instructions before attempting to install the SensorLight because prolonged reliable and trouble-free operation will only be ensured if it is fitted properly. We hope your new STEINEL SensorLight will bring you lasting pleasure.

System components

- ① Glass shade
- ② Glass shade locking screw
- ③ Light housing
- ④ Wall mount
- ⑤ Sealing plug
- ⑥ Mains power supply lead, concealed
- ⑦ Mains power supply lead, surface-mounted

- ⑩ LED illuminated panel plugs into light housing
- ⑪ Sensor unit (removes for ease of setting functions)
- ⑫ Engagement lug for removing sensor unit
- ⑬ Time setting
- ⑭ Twilight setting
- ⑮ Programme setting
- ⑯ Principle
- ⑰ Adjusting the detection zone
- ⑱ Manual override

L 270 S only:

- ⑧ LED illuminated panel, turns through 180° for installing on the right or on the left of the front door
- ⑨ Movable holder for LED illuminated panel permitting adjustment for 3-digit numbers.

Principle ⑯

The integrated high-performance infrared sensor is equipped with a double 360° sensor that detects the invisible heat emitted by moving objects (persons, animals etc.).

The heat detected in this way is converted electronically into a signal that switches the light ON automatically. Heat is not detected through obstacles, such as walls or panes of glass. Heat radiation of this type will, therefore, not trigger the sensor. The unit achieves a coverage angle of 360°

with an aperture angle of 90°. A sneak-by guard ensures coverage below the sensor.

Important: The most reliable way of detecting motion is to install the SensorLight with the sensor aimed across the direction in which a person would walk and by ensuring that no obstacles (such as trees and walls, for example) obstruct the line of sensor vision. Reach is limited when walking directly towards the light.

⚠ Safety warnings

- Disconnect the power supply before attempting any work on the unit.
- During installation, the electrical wiring you are connecting must be dead. Therefore, switch off the power first and use a voltage tester to make sure the wiring is off circuit.

- Installing the SensorLight involves work on the mains voltage supply. This work must therefore be carried out professionally in accordance with the applicable national wiring regulations and electrical operating conditions.
(D) -VDE 0100, (A) -ÖVE/ÖNORM E8001-1,
(CH) -SEV 1000)

Installation

The site of installation should be at least 50 cm away from another light because heat radiated from it may activate the system. To obtain the specified reach of 8 m, the sensor should be installed at a height of approx. 1.8 – 2.8 m.

Connecting the mains supply lead (see illustration)

The mains lead consists of a 3 phase cable.

L = phase conductor (usually black or brown)

N = neutral conductor (usually blue)

PE = protective earth conductor (green/yellow) ⊕

If you are in any doubt, identify the conductors using a voltage tester; then switch off the power again. Connect phase (**L**), neutral (**N**) and protective earth conductor (**PE**) to the terminal block.

Note: A mains switch for switching the unit ON and OFF may of course be installed in the mains supply lead. A mains switch is required for the manual override function (see Manual override function) ⑱.

Important: To ensure that all metal parts are earthed, the light must only be connected to the mains power supply once it is fully assembled.

Functions ⑬, ⑭, ⑮

The SensorLight can be put into operation after installing the wall mount and connecting the light to the mains power supply. The removable sensor unit accommodates dials for selecting the time, twilight and programme settings. After pressing the engagement lug ⑫

with a flat-bladed screwdriver, the sensor unit can be removed for ease of setting. When the sensor is removed, the light automatically switches to constant output.

Switch-off delay (time setting) ⑬
(factory setting: 5 sec.)

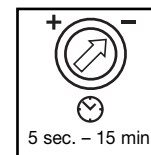

Light ON time can be adjusted continuously from 5 sec. to 15 min.

Control dial set to - = shortest time (5 sec.)
Control dial set to + = longest time (15 min.)

To set the detection zone, it is recommended to select the shortest time -.

Twilight setting (response threshold) ⑭
(factory setting: daylight operation 2000 lux)



The sensor's response threshold can be infinitely varied from 2 – 2000 lux.

Control dial set to ☀ = daylight operation approx. 2000 lux.
Control dial set to ☾ = night-time operation approx. 2 lux.

To adjust the detection zone in daylight, the control dial must be set to ☀ (daylight operation).

Programme setting ⑮
(factory setting: programme 1)

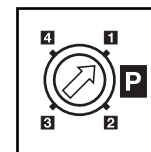

1 Standard programme, filament bulb:

- Soft light start / no basic brightness
- LED illuminated panel ON when ambient light level reaches twilight setting (L 270 S)

2 Comfort programme, filament bulb:

- Soft light start + basic brightness
- LED illuminated panel ON when ambient light level reaches twilight setting (L 270 S)

3 Comfort economy programme, filament bulb:

- Soft light start + basic brightness to middle of the night *
- LED illuminated panel ON from twilight setting to middle of the night (L 270 S)

4 Normal programme:

- No soft light start / no basic brightness
- LED illuminated panel ON only in response to movement (L 270 S)



* Note on Comfort economy programme with filament bulb 3:

The sensor light does not have any integrated clock. The middle of the night is only determined on the basis of the length of darkness phases. To work perfectly, therefore, it is important for the SensorLight to be permanently connected to the power supply during this period. During the first night (calibration phase) basic brightness remains activated throughout the night. Values remain saved even in the event of mains power failure.

We recommend not to interrupt the power supply in programme 3. As the values are determined over several nights, the SensorLight should, in the event of any fault, be observed over several nights to ascertain whether the switch-off time moves towards midnight.

What is soft light start?

The SensorLight comes with a soft light start function. This means that when the light is switched ON, it does not go directly to maximum output but gradually

increases brightness to 100 % over the space of one second. Brightness is also gradually reduced when the light is switched OFF.

What is basic brightness?

Basic brightness provides continuous night-time illumination at approx. 25 % light output. The light is only switched to 100 % output (for the time selected, see

switch-off delay ⑬) when movement occurs in the detection zone. The light then return to basic brightness (approx. 25 %).

Adjusting the detection zone 17

The detection zone can be limited to suit requirements. The shrouds supplied with the light can be used to mask out as many lens segments as you wish. This prevents the light from being activated unintentionally, e.g. by cars, passers-by etc., and allows you to target danger

spots. The shrouds can be cut along the pre-grooved vertical divisions. Then you simply clip them onto the lens.

Manual override function 18

If a mains switch is installed in the mains supply lead, the light is capable of the following functions in addition to the simple ON/OFF function:

Sensor operation

1) Switch light ON (when light is OFF):

Turn switch OFF and ON once.

Light stays ON for the period selected.

2) Switch light OFF (when light is ON):

Turn switch OFF and ON once.

The light goes out or switches over to sensor mode.

Manual override

1) Activate manual override:

Turn switch OFF and ON twice. The light is set to stay ON for 4 hours (red LED lights up behind lens). Then it returns automatically to sensor mode (red LED off).

2) Deactivate manual override:

Turn switch OFF and ON once. The light goes out or switches over to sensor mode.

Important:

The switch should be actuated in rapid succession (in the 0.5 – 1 sec. range).

Technical specifications

Wattage:	2 x 40 Watt max. / G9 LED back-lit glass panel, approx. 1 W (L 270 S)
Voltage:	230 – 240 V/50 Hz
Angle of coverage:	360° with 90° angle of aperture and sneak-by guard
Sensor reach:	8 m max. all round
Time setting:	5 sec. – 15 min.
Twilight setting:	2 – 2000 lux
Programme setting:	1 Standard programme, filament bulb: <ul style="list-style-type: none"> • Soft light start / no basic brightness • LED illuminated panel ON when ambient light level reaches twilight setting (L 270 S) 2 Comfort programme, filament bulb: <ul style="list-style-type: none"> • Soft light start + no basic brightness • LED illuminated panel ON when ambient light level reaches twilight setting (L 270 S) 3 Comfort economy programme, filament bulb: <ul style="list-style-type: none"> • Soft light start + basic brightness to middle of the night • LED illuminated panel ON from twilight setting to middle of the night (L 270 S) 4 Normal programme: <ul style="list-style-type: none"> • No soft light start / no basic brightness • LED illuminated panel ON only in response to movement (L 270 S)
Manual override:	selectable (4 hours) provided switch is connected in mains supply lead
Enclosure:	IP 44 (splashproof)
Temperature ranging from:	- 20° C to + 50° C

Operation / Maintenance

The SensorLight is suitable for switching light ON automatically. Weather conditions may affect the way the SensorLight functions. Strong gusts of wind, snow, rain or hail may cause the light to come ON when it is not wanted because the sensor is unable to distinguish sud-

den changes of temperature from sources of heat. The detector lens may be cleaned with a damp cloth if it gets dirty (do not use cleaning agents).

CE Declaration of conformity

This product complies with the European Directive on Low-Voltage Appliances, 73/23/EEC and the

EMC Directive 89/336/EEC.

Troubleshooting

Malfunction	Cause	Remedy
SensorLight without power	<ul style="list-style-type: none"> ■ Fuse faulty, not switched ON, break in wiring ■ Short circuit 	<ul style="list-style-type: none"> ■ Fit new fuse; switch ON mains switch; check wiring with voltage tester ■ Check connections
SensorLight will not switch ON	<ul style="list-style-type: none"> ■ Twilight control set to night-time during daytime operation ■ Bulb faulty ■ Power switch OFF ■ Fuse faulty ■ Detection zone not properly targeted ■ Internal electrical fuse has been activated (red LED flashing rapidly) ■ Mains terminal not connected properly 	<ul style="list-style-type: none"> ■ Re-adjust (control 14) ■ Change bulb ■ Switch ON ■ New fuse, check connection if necessary ■ Re-adjust ■ Switch SensorLight OFF and back ON again after 5 sec. ■ Firmly press terminal together
SensorLight will not switch OFF	<ul style="list-style-type: none"> ■ Continued movement within the detection zone ■ Sensor unit is not properly engaged 	<ul style="list-style-type: none"> ■ Check detection zone and re-adjust if necessary ■ Lightly press sensor unit to clip it into place
Basic brightness does not go out at about midnight as desired	<ul style="list-style-type: none"> ■ External light source (e.g. other motion detector or light) inactivating the SensorLight 	<ul style="list-style-type: none"> ■ Shade SensorLight from extraneous light, observe SensorLight for several days as it takes time to return to the correct value
SensorLight will not switch OFF completely	<ul style="list-style-type: none"> ■ Basic brightness selected 	<ul style="list-style-type: none"> ■ Turn programme selector dial to 1
SensorLight switching ON when it should not	<ul style="list-style-type: none"> ■ Wind is moving trees and bushes in the detection zone ■ Cars in the street are being detected ■ Sudden temperature change due to weather (wind, rain, snow) or air expelled from fans, open windows 	<ul style="list-style-type: none"> ■ Change detection zone ■ Change detection zone ■ Change detection zone, change site of installation
Change in SensorLight reach	<ul style="list-style-type: none"> ■ Differing ambient temperatures 	<ul style="list-style-type: none"> ■ Use shrouds to define detection zone precisely
Red LED flashing rapidly	<ul style="list-style-type: none"> ■ Internal fuse activated 	<ul style="list-style-type: none"> ■ Switch SensorLight OFF and back ON again after 5 sec.
LED illuminated panel not operating	<ul style="list-style-type: none"> ■ Terminal not pushed in all the way 	<ul style="list-style-type: none"> ■ Firmly press terminal together
LED illuminated panel OFF although it is dark	<ul style="list-style-type: none"> ■ Programme 3 or 4 selected 	<ul style="list-style-type: none"> ■ Change programme

Functional Warranty

This STEINEL product has been manufactured with great care, tested for proper operation and safety in accordance with applicable regulations and then subjected to random sample inspection. STEINEL guarantees that it is in perfect condition and proper working order. The warranty period is 36 months, starting on the date of sale to the consumer. We will remedy defects caused by material flaws or manufacturing faults. The warranty will be met by repair or replacement at our own discretion. The warranty shall not cover damage to wear parts, damage or defects caused by improper treatment or maintenance. Further consequential damage to external items is excluded.

Claims under warranty shall only be accepted if the product is sent fully assembled and well packed complete with a brief description of the fault, a receipt or invoice (date of purchase and dealer's stamp) to the appropriate service centre.

Repair Service:

Our Customer Service Department will repair faults not covered by warranty or after the warranty period. Please send the product well packed to your nearest Service Centre.



F Instructions de montage

Cher client,

Nous vous remercions de la confiance que vous avez témoignée à STEINEL en achetant cette lampe à détecteur. Vous avez choisi un article de très grande qualité, fabriqué, testé et conditionné avec le plus grand soin.

Description de l'appareil

- ① Globe
- ② Vis de blocage du globe
- ③ Boîtier de lampe
- ④ Support mural
- ⑤ Bouchon d'étanchéité
- ⑥ Raccordement au secteur, conduite d'alimentation à pose encastrée
- ⑦ Raccordement au secteur, conduite d'alimentation à pose en saillie

Seulement L 270 S :

- ⑧ Vitre lumineuse à DEL, orientable de 180°, en fonction du montage à droite ou à gauche de la porte d'entrée

Avant de l'installer, veuillez lire attentivement ces instructions de montage. En effet, seules une installation et une mise en service correctement effectuées garantissent durablement un fonctionnement impeccable et fiable. Nous souhaitons que votre nouvelle lampe à détecteur vous apporte entière satisfaction.

- ⑨ Support amovible pour vitre lumineuse à DEL permettant de régler la vitre pour les nombres à trois chiffres.
- ⑩ Branchement de la vitre lumineuse à DEL à un connecteur à l'intérieur du boîtier de la lampe
- ⑪ Détecteur (amovible pour faciliter le réglage des fonctions)
- ⑫ Cran à actionner pour enlever le détecteur
- ⑬ Temporisation
- ⑭ Réglage de crépuscularité
- ⑮ Réglage du programme
- ⑯ Le principe
- ⑰ Ajustage de la zone de détection
- ⑱ Fonction d'éclairage permanent

Le principe ⑯

Le détecteur infrarouge hautes performances intégré est composé d'un détecteur double à 360° qui détecte le rayonnement de chaleur invisible émis par les corps en mouvement (personnes, animaux, etc.).

Ce rayonnement de chaleur capté est ensuite traité par un système électronique qui met en marche la lampe. Les obstacles comme les murs ou les vitres s'opposent à la détection du rayonnement de chaleur et empêchent toute commutation. Le détecteur couvre un angle de détection

de 360° et une ouverture angulaire de 90°. La surveillance du champ situé sous le détecteur assure une protection au ras du mur.

Important : La détection des mouvements est la plus fiable quand la lampe à détecteur est montée perpendiculairement au sens de passage et qu'aucun obstacle (arbre, mur, etc.) n'obstrue son champ de visée. La portée est réduite si vous vous dirigez directement vers la lampe.

⚠️ Consignes de sécurité

- Avant toute intervention sur l'appareil, couper l'alimentation électrique !
- Pendant le montage, les conducteurs à raccorder doivent être hors tension. Il faut donc d'abord couper le courant et s'assurer de l'absence de courant à l'aide d'un testeur de tension.

- L'installation de la lampe à détecteur implique une intervention sur le réseau électrique et doit donc être effectuée correctement et conformément à la norme NF C-15100.

Installation

Il faut monter l'appareil à 50 cm au moins de toute lampe dont la chaleur pourrait entraîner un déclenchement intempestif du détecteur. Pour obtenir la portée indiquée de 8 m, il faut monter le détecteur à une hauteur de 1,8 – 2,8 m environ.

Branchement de la conduite secteur (v. ill.)

La conduite secteur est composée d'un câble à 3 conducteurs :

- L** = phase (généralement noir ou marron)
- N** = neutre (généralement bleu)
- PE** = conducteur de terre (vert/jaune) ⊕

En cas de doute, il faut identifier les câbles avec un testeur de tension puis les remettre hors tension. Raccorder la phase (**L**), le neutre (**N**) et la terre (**PE**) au domino.

Note : il est bien sûr possible de monter sur la conduite secteur un interrupteur permettant la mise en ou hors circuit de l'appareil. Ceci est indispensable pour le fonctionnement en éclairage permanent (v. chapitre Fonction éclairage permanent) ⑱.

Important : La lampe ne doit être raccordée au réseau qu'après montage complet, afin de garantir la mise à la terre de toutes les pièces métalliques.

Fonctionnement ⑬, ⑭, ⑮

Après avoir monté le support mural et branché la lampe à détecteur au secteur, vous pouvez la mettre en service. Les boutons de réglage de la temporisation, de la crépuscularité et du programme se trouvent sur le détecteur amovible. Après avoir actionné le cran ⑫ avec un tournevis plat, vous

peuvent retirer le détecteur pour faciliter le réglage. La lampe passe automatiquement en éclairage permanent.

Temporisation de l'extinction (minuterie) ⑬ (réglage effectué en usine : 5 s)

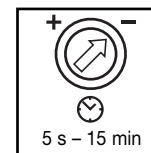

Durée d'éclairage réglable en continu de 5 s à 15 min.

Bouton de réglage positionné sur - = durée la plus courte (5 s)
Bouton de réglage positionné sur + = durée la plus longue (15 min.)
Pendant le réglage de la zone de détection, il est recommandé de sélectionner la durée la plus courte -.

Réglage de crépuscularité (seuil de réaction) ⑭ (réglage effectué en usine : fonctionnement diurne 2000 lux)

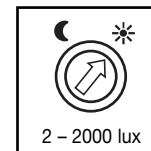

Seuil de réaction du détecteur réglable en continu de 2 – 2000 lux.

Bouton de réglage positionné sur ☀ = fonctionnement diurne env. 2000 lux.
Bouton de réglage positionné sur ☾ = fonctionnement crépusculaire env. 2 lux.

Pour le réglage de la zone de détection en lumière du jour il faut placer le bouton de réglage sur ☀ (fonctionnement diurne).

Réglage du programme ⑮ (réglage d'usine : programme 1)

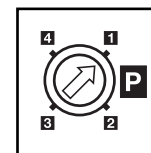

1 Programme standard Lampe à incandescence :

- Allumage en douceur / pas de luminosité de base
- Vitre lumineuse à DEL ALLUMÉE à partir d'une valeur de crépuscularité réglée (L 270 S)

2 Programme Confort Lampe à incandescence :

- Allumage en douceur + luminosité de base
- Vitre lumineuse à DEL ALLUMÉE à partir d'une valeur de crépuscularité réglée (L 270 S)

3 Programme économique Confort Lampe à incandescence :

- Allumage en douceur + luminosité de base jusqu'au milieu de la nuit*
- Vitre lumineuse à DEL ALLUMÉE de la valeur crépusculaire réglée jusqu'au milieu de la nuit (L 270 S)

4 Programme normal :

- Pas d'allumage en douceur / pas de luminosité de base
- Vitre lumineuse à DEL ALLUMÉE uniquement en cas de mouvement (L 270 S)



* Note sur le programme économique Confort Lampe à incandescence 3 :

La lampe à détecteur n'a pas d'horloge et identifie le milieu de la nuit uniquement au moyen de la durée des phases d'obscurité. Pour assurer un fonctionnement impeccable, il est donc important que la lampe à détecteur soit en permanence sous tension pendant cette période. Pendant la première nuit (phase d'étalonnage), la luminosité de base est active en permanence. Les valeurs sont mémorisées avec une protection contre toute panne de courant.

Lorsque la lampe est réglée sur le programme 3, nous conseillons de ne pas couper l'alimentation. Le calcul des valeurs se fait sur plusieurs nuits et, en cas d'erreur éventuelle ou supposée, il faut observer la lampe à détecteur pendant plusieurs nuits pour voir si l'heure d'arrêt se rapproche de minuit.

Qu'est-ce que l'allumage en douceur ?

La lampe à détecteur est équipée d'une fonction d'allumage en douceur. Ceci signifie qu'au moment de l'allumage la lumière ne s'enclenche pas directement à sa puissance

maximum, mais que sa clarté augmente progressivement pour atteindre 100 % en l'espace d'une seconde. De même, la lumière diminue lentement lors de la désactivation.

Qu'est-ce que la luminosité de base ?

La luminosité de base permet un éclairage nocturne permanent avec une puissance d'environ 25 %. L'appareil ne passe à la puissance maximum (100 %) pour la durée

réglée, cf. temporisation de l'extinction ⑬ que lorsqu'il détecte un mouvement dans la zone de détection. La lampe repasse ensuite en luminosité de base (env. 25 %).

Ajustage de la zone de détection ⑰

Il est possible de limiter la zone de détection en fonction des besoins. Les caches enfichables fournis servent à recouvrir autant de segments de lentille que l'on désire. Ceci permet d'éviter les déclenchements intempestifs provoqués par ex. par des voitures, des passants, etc. ou de

cibler la surveillance des sources de danger. Les caches enfichables peuvent être séparés à la verticale le long des sectionnements pré-rainurés. Il suffit ensuite de les enficher sur la lentille.

Fonction éclairage permanent ⑱

Si un interrupteur est installé sur la conduite secteur, en plus de l'allumage et de l'extinction, on dispose des fonctions suivantes :

Fonctionnement avec détecteur

1) Allumer la lumière (si la lampe est sur ARRÊT) :

Actionner l'interrupteur 1 x ARRÊT/MARCHE.

La lampe reste allumée pendant la durée réglée.

2) Éteindre la lumière (si la lampe est sur MARCHE) :

Actionner l'interrupteur 1 x ARRÊT/MARCHE.

La lampe s'éteint ou bien repasse en mode détection.

Éclairage permanent

1) Activer l'éclairage permanent :

Actionner l'interrupteur 2 x ARRÊT/MARCHE. La lampe est mise en éclairage permanent pendant 4 heures (la DEL rouge derrière la lentille clignote). Elle repasse ensuite automatiquement en mode détection (DEL rouge éteinte).

2) Éteindre l'éclairage permanent :

Actionner l'interrupteur 1 x ARRÊT/MARCHE. La lampe s'éteint ou bien repasse en mode détection.

Important :

Il faut actionner l'interrupteur rapidement en suivant (en l'espace de 0,5 à 1 s).

Caractéristiques techniques

Puissance :	max. 2 x 40 watts / G9 Vitre rétroéclairée par DEL env. 1 W (L 270 S)
Tension :	230 – 240 V, 50 Hz
Angle de détection :	360° avec ouverture angulaire de 90° et protection au ras du mur
Portée du détecteur :	max. 8 m dans toutes les directions
Temporisation :	5 s – 15 min
Réglage de crépuscularité :	2 – 2000 lux
Réglage du programme :	1 Programme standard Lampe à incandescence : <ul style="list-style-type: none"> Allumage en douceur / pas de luminosité de base Vitre lumineuse à DEL ALLUMÉE à partir d'une valeur de crépuscularité réglée (L 270 S) 2 Programme confort Lampe à incandescence : <ul style="list-style-type: none"> Allumage en douceur + luminosité de base Vitre lumineuse à DEL ALLUMÉE à partir d'une valeur de crépuscularité réglée (L 270 S) 3 Programme économique confort Lampe à incandescence : <ul style="list-style-type: none"> Allumage en douceur + luminosité de base jusqu'au milieu de la nuit Vitre lumineuse à DEL ALLUMÉE de la valeur crépusculaire réglée jusqu'au milieu de la nuit (L 270 S) 4 Programme normal : <ul style="list-style-type: none"> Pas d'allumage en douceur / pas de luminosité de base Vitre lumineuse à DEL ALLUMÉE uniquement en cas de mouvement (L 270 S)
Eclairage permanent :	commutable (4 h) Condition requise : interrupteur raccordé à la conduite secteur
Indice de protection :	IP 44 (étanche aux projections d'eau)
Intervalle de température :	- 20° C à + 50° C

Utilisation / entretien

La lampe à détecteur intégré conçue pour allumer automatiquement la lumière. Les conditions atmosphériques peuvent influencer le fonctionnement de la lampe à détecteur car les fortes rafales de vent, la neige, la pluie ou la grêle peuvent

provoquer un déclenchement intempestif, les variations brutales de température ne pouvant pas être différenciées des sources de chaleur. Si la lentille se salit, on la nettoiera avec un chiffon humide (ne pas utiliser de détergent).

CE Déclaration de conformité

Ce produit répond aux prescriptions de la directive basse tension 73/23/CEE et de la directive Compatibilité électromagnétique 89/336/CEE.

Dysfonctionnements

Problème	Cause	Remède
La lampe à détecteur n'est pas sous tension	<ul style="list-style-type: none"> Fusible défectueux, appareil hors circuit, câble coupé Court-circuit 	<ul style="list-style-type: none"> Changer le fusible défectueux, mettre l'interrupteur en circuit ; vérifier le câble à l'aide d'un testeur de tension Vérifier le branchement
La lampe à détecteur ne s'allume pas	<ul style="list-style-type: none"> Pendant la journée, le réglage de crépuscularité est en position nocturne Ampoule défectueuse Interrupteur en position ARRÊT Fusible défectueux Réglage incorrect de la zone de détection Le fusible intégré à la lampe est activé (la DEL rouge clignote rapidement) La borne de raccordement au secteur n'est pas bien branchée 	<ul style="list-style-type: none"> Régler à nouveau (bouton ⑭) Changer l'ampoule Mettre en circuit Changer le fusible, éventuellement vérifier le branchement Régler à nouveau Eteindre la lampe à détecteur et la rallumer après env. 5 s Bien enfoncer la borne
La lampe à détecteur ne s'éteint pas	<ul style="list-style-type: none"> Mouvement continu dans la zone de détection Le détecteur n'est pas encliqueté 	<ul style="list-style-type: none"> Contrôler la zone de détection, éventuellement la régler à nouveau Encliqueter le détecteur en exerçant une légère pression
La luminosité de base ne s'éteint pas comme souhaité aux environs de minuit	<ul style="list-style-type: none"> Une source lumineuse externe (un autre détecteur de mouvement ou une lampe, p. ex.) désactive la lampe à détecteur 	<ul style="list-style-type: none"> Protéger la lampe à détecteur contre la lumière externe et l'observer plusieurs jours, car elle a besoin d'un certain temps pour se régler de nouveau sur la valeur correcte
La lampe à détecteur ne s'éteint pas complètement	<ul style="list-style-type: none"> Luminosité de base sélectionnée 	<ul style="list-style-type: none"> Sélecteur de programmes sur 1
Allumage intempestif de la lampe à détecteur	<ul style="list-style-type: none"> Le vent agite des arbres et des arbustes dans la zone de détection Détection de voitures passant sur la chaussée Variations subites de température dues aux intempéries (vent, pluie, neige) ou à des courants d'air provenant de ventilateurs ou de fenêtres ouvertes 	<ul style="list-style-type: none"> Modifier la zone Modifier la zone Modifier la zone, monter l'appareil à un autre endroit
La portée de la lampe à détecteur change	<ul style="list-style-type: none"> Variations de la température ambiante 	<ul style="list-style-type: none"> Réglage de précision de la zone de détection par caches enfichables
La DEL rouge clignote rapidement	<ul style="list-style-type: none"> Le fusible intégré à la lampe est activé 	<ul style="list-style-type: none"> Eteindre la lampe à détecteur et la rallumer après env. 5 s
La vitre lumineuse à DEL ne commute pas	<ul style="list-style-type: none"> La borne n'est pas entièrement enclenchée 	<ul style="list-style-type: none"> Bien enfoncer la borne
La vitre lumineuse à DEL est éteinte malgré l'obscurité	<ul style="list-style-type: none"> Programme 3 ou 4 sélectionné 	<ul style="list-style-type: none"> Modifier le programme

Service après-vente et garantie

Ce produit STEINEL a été fabriqué avec le plus grand soin. Son fonctionnement et sa sécurité ont été contrôlés suivant des procédures fiables et il a été soumis à un contrôle final par sondage. STEINEL garantit un état et un fonctionnement irréprochables. La durée de garantie est de 36 mois et débute au jour de la vente au consommateur. Nous remédions aux défauts provenant d'un vice de matière ou de construction. La garantie sera assurée à notre discrétion par réparation ou échange des pièces défectueuses. La garantie ne s'applique ni aux pièces d'usure, ni aux dommages et défauts dus à une utilisation ou maintenance incorrectes. Les dommages indirects dépassant le cadre initial et concernant des objets étrangers sont exclus de la garantie.

La garantie ne s'applique que si l'appareil non démonté est retourné à la station de service après-vente la plus proche, dans un emballage adéquat, accompagné d'une brève description du défaut et d'un ticket de caisse ou d'une facture portant la date d'achat et le cachet du vendeur.

Service de réparation :

Le service après-vente de notre usine effectue également les réparations non couvertes par la garantie ou survenant après l'expiration de celle-ci. Veuillez envoyer le produit correctement emballé à la station de service après-vente la plus proche.

36 mois
GARANTIE
de fonctionnement

NL Montage / aansluiting

Geachte klant,

Hartelijk dank voor het vertrouwen, dat u met de aanschaf van uw nieuwe sensorlamp van STEINEL in ons stelt. U heeft een modern kwaliteitsproduct gekocht, dat met uiterste zorgvuldigheid vervaardigd, getest en verpakt werd.

Beschrijving van het apparaat

- 1 Lampglas
- 2 Glasborgschroef
- 3 Lampbehuizing
- 4 Wandhouder
- 5 Afdichtingsdopje
- 6 Netaansluiting leidingen in de muur
- 7 Netaansluiting leidingen op de muur

Alleen L 270 S:

- 8 Plaat met LED-verlichting, 180° draaibaar, afhankelijk van de montage rechts of links van de huisdeur
- 9 Verschuifbare houder voor plaat met LED-verlichting voor fijninstelling van de plaat voor huisnummers met drie cijfers.

Het principe 16

De geïntegreerde, sterke infrarood-sensor bestaat uit een 360° dubbele sensor, die de onzichtbare warmtestraling van bewegende mensen, dieren enz. registreert.

Deze zo geregistreerde warmtestraling wordt elektro-nisch omgezet en schakelt hierdoor de lamp automatisch aan. Door hindernissen, zoals muren of ruiten, wordt geen warmtestraling herkend, dus vindt ook geen schakeling plaats. Er wordt een registratiehoek

⚠ Veiligheidsvoorschriften

- Voor alle werkzaamheden aan het apparaat dient de spanningstoevoer te worden onderbroken!
- Bij de montage moet de aan te sluiten elektrische kabel spanningsvrij zijn. Daarom eerst de stroom uitschakelen en op spanningsloosheid testen met een spanningstester.

Installatie

De plaats van montage moet minimaal 50 cm van een lamp verwijderd zijn, omdat warmtestraling de sensor kan activeren. Om de aangegeven reikwijdte van 8 m te bereiken, moet de montagehoogte ca. 1,8 – 2,8 m zijn.

Aansluiting van de stroomtoevoer (zie afb.)

De stroomtoevoer bestaat uit een 3-polige kabel:

- L** = fase (meestal zwart of bruin)
- N** = nuldraad (meestal blauw)
- PE** = aardedraad (groen/geel) ⊕

In geval van twijfel moeten de draden met een spanningstester worden geïdentificeerd; vervolgens weer

Lees voor de installatie deze gebruiksaanwijzing nauwkeurig door, want alleen een vakkundige installatie en ingebruikneming garanderen een duurzaam, betrouwbaar en storingsvrij gebruik. Wij wensen u veel plezier met uw nieuwe sensorlamp van STEINEL.

- 10 Aansluiting plaat met LED-verlichting via steekverbinding aan lampbehuizing
- 11 Sensoreenheid (afneembaar voor eenvoudige functie-instelling)
- 12 Blokkering voor het uitnemen van de sensoreenheid
- 13 Tijdsinstelling
- 14 Schemerinstelling
- 15 Programmainstelling
- 16 Het principe
- 17 Instelling registratiebereik
- 18 Permanente verlichting

van 360° met een openingshoek van 90° bereikt. Een registratie onder de sensor is gegarandeerd door een onderkruipbescherming.

Belangrijk: De beste bewegingsregistratie heeft u als de sensorlamp zijdelings in de looprichting wordt gemonteerd en geen hindernissen (zoals bomen, muren enz.) het zicht van de sensor belemmeren. De reikwijdte is beperkt als u recht op de lamp toeloopt.

- Bij de installatie van de sensorlamp werkt u met netspanning. Dit moet vakkundig en volgens de gebruikelijke installatievoorschriften en aansluitingsvoorwaarden worden uitgevoerd. (NL: NEN 1010, B: (ARE) NBN 15-101)
(D) - VDE 0100, (A) - ÖVE/ÖNORM E8001-1,
(CH) - SEV 1000)

spanningsvrij maken. De fase (**L**), de nuldraad (**N**) ende aardedraad (**PE**) worden in de klem aangesloten.

Opmerking: In de stroomtoevoerkabel kan natuurlijk een netschakelaar voor IN- en UIT-schakelen worden gemonteerd. Voor de functie permanente verlichting is dit zelfs noodzakelijk (zie hoofdstuk Permanente verlichting) 17.

Belangrijk: De lamp mag pas worden aangesloten op het elektriciteitsnet als de montage helemaal is afgesloten, alleen dan zijn alle metalen onderdelen geaard.

Functies 13, 14, 15

Nadat de wandhouder gemonteerd en de netaansluiting uitgevoerd is, kan de sensorlamp in gebruik worden genomen. Op de afneembare sensoreenheid zijn knoppen aangebracht voor de tijds-, schemer- en programmainstelling. Na het indrukken van de blok-

kering 12 met een sleufschroevendraaier kan de sensoreenheid voor een eenvoudige instelling worden afgenomen. Daarbij schakelt de lamp automatisch over op permanente verlichting.

Uitschakelvertraging (tijdsinstelling) 13
(instelling af fabriek: 5 sec.)

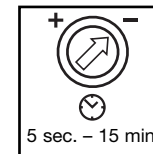

Traploos instelbare brandduur van 5 sec. tot 15 min.

Stelknop op - gezet = kortste tijd (5 sec.)
Stelknop op + gezet = langste tijd (15 min.)

Bij de instelling van het registratiebereik wordt geadviseerd om de kortste tijd - te kiezen.

Schemerinstelling (inschakelniveau) 14
(instelling af fabriek: daglichtstand 2000 lux)



Traploos instelbaar inschakelniveau van de sensor van 2 – 2000 lux.

Stelknop op ☀ gezet = daglichtstand ca. 2000 lux.
Stelknop op ☾ gezet = schemerstand ca. 2 lux.

Bij de instelling van het registratiebereik bij daglicht moet de stelknop op ☀ (daglichtstand) worden gezet.

Programmainstelling 15
(instelling af fabriek: programma 1)

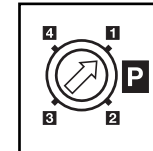

1 Standaardprogramma gloeilamp:

- soft-lightstartfunctie / geen basislichtsterkte
- plaat met LED-verlichting AAN vanaf ingestelde schemerwaarde (L 270 S)

2 Comfortprogramma gloeilamp:

- soft-lightstartfunctie + basislichtsterkte
- plaat met LED-verlichting AAN vanaf ingestelde schemerwaarde (L 270 S)

3 Comfort-spaarprogramma gloeilamp:

- soft-lightstartfunctie + basislichtsterkte tot middernacht *
- plaat met LED-verlichting AAN vanaf ingestelde schemerwaarde tot middernacht (L 270 S)

4 Normaal programma:

- geen soft-lightstartfunctie / geen basislichtsterkte
- plaat met LED-verlichting AAN alleen bij beweging (L 270 S)

* Opmerking bij comfort-spaarprogramma gloeilamp 3:

In de sensorlamp is geen klok geïntegreerd, het midden van de nacht wordt alleen bepaald door de lengte van de donkere fases. Daarom is het voor een goed functioneren belangrijk, dat de sensorlamp gedurende deze tijd continu van stroom wordt voorzien. Gedurende de eerste nacht (inmeefase) is de basislichtsterkte compleet actief. De waardes worden zo opgeslagen dat ze beveiligd zijn tegen stroomuitval.

Wat is soft-lightstart ?

De sensorlamp beschikt over een soft-lightstartfunctie. Dat wil zeggen, dat het licht bij het inschakelen niet meteen op het maximale vermogen schakelt,

maar de lichtsterkte binnen een seconde langzaam tot 100 % verhoogt. Volgens dit principe wordt het licht bij het uitschakelen ook weer langzaam gedimd.

Wat is basislichtsterkte?

Basislichtsterkte maakt een permanente verlichting 's nachts met ca. 25 % lichtvermogen mogelijk. Pas bij een beweging in het registratiebereik wordt het licht

(voor de ingestelde tijd, zie uitschakelvertraging 13) op het maximale lichtvermogen (100 %) geschakeld. Daarna schakelt de lamp weer over op basislichtsterkte (ca. 25 %).

Afstelling registratiebereik 17

Het registratiebereik kan indien gewenst beperkt worden. Met de meegeleverde afdekplaatjes kunnen zoveel lenssegmenten als gewenst worden afgedekt. Daardoor worden foutieve schakelingen door bijv. auto's, voetgangers enz. uitgesloten of plaats

gericht bewaakt. De afdekplaatjes kunnen langs de inkepingen verticaal afgebroken of doorgeknipt worden. Daarna worden ze gewoon op de lens gestoken.

Permanente verlichting 18

Als er een netschakelaar in de kabel gemonteerd wordt, zijn naast het eenvoudige in- en uitschakelen ook de volgende functies mogelijk:

Sensormodus

1) Licht inschakelen (indien lamp UIT):

Schakelaar 1 x UIT en AAN.

De lamp blijft gedurende de ingestelde tijd aan.

2) Licht uitschakelen (indien lamp AAN):

Schakelaar 1 x UIT en AAN.

De lamp gaat uit resp. schakelt over op sensormodus.

Permanente verlichting

1) Permanente verlichting inschakelen:

Schakelaar 2 x UIT en AAN. De lamp schakelt gedurende 4 uur over op permanente verlichting (rode LED achter de lens brandt). Vervolgens schakelt de lamp automatisch weer over op sensormodus (rode LED uit).

2) Permanente verlichting uitschakelen:

Schakelaar 1 x UIT en AAN. De lamp gaat uit resp. schakelt over op sensormodus.

Belangrijk:

Het meerdere malen op de schakelaar drukken moet snel achter elkaar gebeuren (ca. 0,5 – 1 sec.).

Technische gegevens

Vermogen:	max. 2 x 40 Watt / G9 glasplaat met LED-verlichting ca. 1 W (L 270 S)
Spanning:	230 – 240 V, 50 Hz
Registratiehoek:	360° met 90° openingshoek en onderkruipbescherming
Reikwijdte van de sensor:	max. 8 m rondom
Tijdsinstelling:	5 sec. – 15 min.
Schemerinstelling:	2 – 2000 lux
Programmainstelling:	1 Standaardprogramma gloeilamp: <ul style="list-style-type: none"> • soft-lightstartfunctie / geen basislichtsterkte • plaat met LED-verlichting AAN vanaf ingestelde schemerwaarde (L 270 S) 2 Comfortprogramma gloeilamp: <ul style="list-style-type: none"> • soft-lightstartfunctie + basislichtsterkte • plaat met LED-verlichting AAN vanaf ingestelde schemerwaarde (L 270 S) 3 Comfortprogramma gloeilamp: <ul style="list-style-type: none"> • soft-lightstartfunctie + basislichtsterkte tot middernacht • plaat met LED-verlichting AAN vanaf ingestelde schemerwaarde tot middernacht (L 270 S) 4 Normaal programma: <ul style="list-style-type: none"> • geen soft-lightstartfunctie / geen basislichtsterkte • plaat met LED-verlichting AAN alleen bij beweging (L 270 S)
Permanente verlichting:	instelbaar (4 uur) voorwaarde: aangesloten schakelaar in de stroomkabel
Bescherming:	IP 44 (spatwaterdicht)
Temperatuurbereik:	- 20° C tot + 50° C

Gebruik / onderhoud

De sensorlamp is geschikt voor het automatisch in- en uitschakelen van licht. Weersinvloeden kunnen de werking van de sensorlamp beïnvloeden, bij hevige windvlagen, sneeuw, regen en hagel kan het tot foutieve schakelingen komen, omdat de plotselinge tem-

peratuurswisselingen niet van warmtebronnen onderscheiden kunnen worden. De registratielens kan bij vervuiling met een vochtige doek (zonder schoonmaakmiddel) worden gereinigd.

CE Conformiteitsverklaring

Dit product voldoet aan de laagspanningsrichtlijn 73/23/EG en de EMC-richtlijn 89/336/EG.

Storingen

Storing	Oorzaak	Oplossing
De sensorlamp is zonder spanning	<ul style="list-style-type: none"> ■ Zekering defect, niet ingeschakeld, kabel onderbroken ■ Kortsluiting 	<ul style="list-style-type: none"> ■ Nieuwe zekering, netschakelaar inschakelen; kabel testen met spanningstester ■ Aansluitingen controleren
De sensorlamp schakelt niet aan	<ul style="list-style-type: none"> ■ Bij daglicht, lichtinstelling staat op schemerstand ■ Gloeilamp defect ■ Netschakelaar UIT ■ Zekering defect ■ Registratiebereik niet gericht ingesteld ■ Interne elektrische zekering werd geactiveerd (rode LED knippert snel) ■ Netaansluitingsklem niet goed bevestigd 	<ul style="list-style-type: none"> ■ Opnieuw instellen (regelbaar 14) ■ Gloeilamp verwisselen ■ Inschakelen ■ Nieuwe zekering, eventueel aansluiting controleren ■ Opnieuw instellen ■ Sensorlamp uit- en na ca. 5 sec. weer inschakelen ■ Klem vast in elkaar drukken
De sensorlamp schakelt niet uit	<ul style="list-style-type: none"> ■ Permanente beweging in het registratiebereik ■ Sensoreenheid is niet vastgeklemt 	<ul style="list-style-type: none"> ■ Bereik controleren en eventueel opnieuw instellen ■ Sensoreenheid met lichte druk vastklikken
De basislichtsterkte gaat niet zoals gewenst om ca. middernacht uit	<ul style="list-style-type: none"> ■ Externe lichtbron (bijv. andere bewegingsmelder of -lamp) schakelt de sensorlamp uit 	<ul style="list-style-type: none"> ■ Sensorlamp tegen het vreemde licht afschermen, de sensorlamp enkele dagen in de gaten houden. De lamp heeft even nodig om zich weer op de goede waarde in te stellen
De sensorlamp schakelt niet helemaal uit	<ul style="list-style-type: none"> ■ Basislichtsterkte gekozen 	<ul style="list-style-type: none"> ■ Programmakeuzeschakelaar op 1
De sensorlamp schakelt ongewenst aan	<ul style="list-style-type: none"> ■ Wind beweegt bomen en struiken binnen het registratiegebied ■ Registratie van auto's op straat ■ Plotselinge verandering van temperatuur door het weer (wind, regen, sneeuw) of afvoerlucht van ventilatoren, open ramen 	<ul style="list-style-type: none"> ■ Bereik veranderen ■ Bereik veranderen of montageplaats verleggen
Reikwijdteverandering sensorlamp	<ul style="list-style-type: none"> ■ Andere omgevingstemperaturen 	<ul style="list-style-type: none"> ■ Registratiebereik door afdekplaatjes nauwkeurig instellen
Rode LED knippert snel	<ul style="list-style-type: none"> ■ Interne zekering geactiveerd 	<ul style="list-style-type: none"> ■ Sensorlamp uit- en na 5 sec. weer inschakelen
Plaat met LED-verlichting schakelt niet aan	<ul style="list-style-type: none"> ■ Klem niet helemaal vastgeklemt 	<ul style="list-style-type: none"> ■ Klem vast in elkaar drukken
Plaat met LED-verlichting ondanks donkere omgeving uit	<ul style="list-style-type: none"> ■ Programma 3 of 4 gekozen 	<ul style="list-style-type: none"> ■ Programma veranderen

Functie-garantie

Dit STEINEL-product is met grote zorgvuldigheid gefabriceerd, getest op goede werking en veiligheid volgens de geldende voorschriften, en aansluitend steekproefsgewijs gecontroleerd. STEINEL verleent garantie op de storingsvrije werking. De garantietermijn bedraagt 36 maanden en gaat in op de datum van aanschaf door de klant. Alle klachten, die berusten op materiaal- of fabricagefouten worden door ons opgelost. De garantie bestaat uit reparatie of vervangen van de defecte onderdelen, door ons te beoordelen. Garantie vervalt bij schade aan onderdelen, die aan slijtage onderhevig zijn en bij schade of gebreken, die door ondeskundig gebruik of onderhoud ontstaan. Schade aan andere voorwerpen is uitgesloten van garantie.

De garantie wordt alleen verleend als het niet-gedemonteerd apparaat met korte foutbeschrijving, kas-sabon of rekening (aankoopdatum en winkeliersstempel), goed verpakt aan het desbetreffende servicestation wordt gestuurd.

Reparatie-service:

Na afloop van de garantietermijn of bij schade die niet onder de garantie valt, kan ook door ons gerepareerd worden. Gelieve het product goed verpakt aan het dichtstbijzijnde service-adres op te sturen.



I Istruzioni per il montaggio

Gentili Clienti,

Vi ringraziamo per la fiducia che ci avete dimostrato con l'acquisto della Vostra nuova lampada a sensore STEINEL. Avete scelto un prodotto pregiato di alta qualità che è stato costruito, provato ed imballato con la massima scrupolosità.

Vi preghiamo di procedere all'installazione solo dopo aver letto attentamente le presenti istruzioni di montaggio. Solo un'installazione ed una messa in funzione effettuate a regola d'arte possono infatti garantire un funzionamento affidabile, privo di disturbi e di lunga durata. Vi auguriamo di essere pienamente soddisfatti della Vostra nuova lampada a sensore STEINEL.

Descrizione apparecchio

- 1 Vetro della lampada
- 2 Vite per il fissaggio del vetro
- 3 Involucro della lampada
- 4 Supporto per il montaggio a parete
- 5 Tappo di tenuta
- 6 Allacciamento alla rete cavo di alimentazione sotto intonaco
- 7 Allacciamento alla rete cavo di alimentazione sopra intonaco

Solo L 270 S:

- 8 Vetro luminoso LED, ruotabile di 180°, a seconda se il montaggio viene effettuato a destra o a sinistra della porta di casa

- 9 Sostegno per vetro luminoso LED spostabile per la regolazione del vetro stesso per numeri a 3 cifre.
- 10 Allacciamento vetro luminoso LED mediante spina collegata all'involucro della lampada
- 11 Unità sensore (asportabile per una comoda impostazione delle funzioni)
- 12 Nasello per la rimozione dell'unità sensore
- 13 Regolazione del periodo di accensione
- 14 Regolazione di luce crepuscolare
- 15 Impostazione del programma
- 16 Il principio
- 17 Regolazione del campo di rilevamento
- 18 Funzionamento con luce continua

Il principio 16

Il sensore a raggi infrarossi ad alta prestazione integrato consiste in un doppio sensore da 360° il quale rileva l'invisibile radiazione termica di corpi in movimento (persone, animali, ecc.).

La radiazione termica in tal modo rilevata viene trasformata elettronicamente e provoca l'accensione automatica della lampada. La presenza di ostacoli quali per es. muri o vetri impedisce il riconoscimento dell'irraggiamento termico, l'accensione pertanto non avviene. Viene raggiunto un angolo di rilevamento di 360° con un angolo di apertura di 90°.

Il controllo del campo sotto il sensore garantisce la protezione contro l'elusione del sensore sotto il campo di rilevamento.

Importante: Per ottenere il più sicuro rilevamento di movimento montate la lampada sensore lateralmente rispetto alla direzione di passaggio e provvedete affinché non vi siano ostacoli (come per es. alberi, muri, ecc.) che compromettano la visuale del sensore. Il raggio d'azione è limitato, se Vi dirigete direttamente verso la lampada.

Avvertenze sulla sicurezza

- Prima di effettuare qualsiasi lavoro sull'apparecchio, togliete sempre la corrente!
- Per il montaggio la linea elettrica da allacciare deve essere fuori tensione. Prima del lavoro, occorre pertanto togliere la tensione ed accertare l'assenza di tensione mediante uno strumento di misura della tensione.

- L'installazione della lampada a sensore richiede l'intervento sulla tensione di rete. Essa deve pertanto venire eseguita adeguatamente in conformità alle condizioni di allacciamento ed alle prescrizioni per l'installazione vigenti nel relativo paese.
(D) - VDE 0100, (A) - ÖVE/ÖNORM E8001-1, (CH) - SEV 1000

Installazione

Il luogo di montaggio deve distare almeno 50 cm da un'altra lampada, in quanto l'irraggiamento termico proveniente da quest'ultima può provocare l'intervento del sistema. Per raggiungere il raggio d'azione indicato di 8 m l'altezza di montaggio deve essere di ca. 1,8 - 2,8 m.

Collegamento della linea di allacciamento alla rete (vedi figura)

- Il cavo di collegamento alla rete ha 3 fili.
L = fase (di norma nero o marrone)
N = conduttore neutro (di norma blu)
PE = conduttore di terra (verde/giallo) ⊕

Se avete dei dubbi controllate i cavi con un indicatore di tensione; poi disinserite nuovamente la tensione. Fase (L), filo neutro (N) e conduttore di terra (PE) vengono allacciati ai morsetti isolanti.

Avvertenze: Ovviamente nella linea di alimentazione della rete può essere installato un interruttore di rete per accendere e spegnere. Per il funzionamento con luce continua ciò costituisce una condizione indispensabile (vedi capitolo funzionamento con luce continua) 18.

Importante: Ai fini di garantire la messa a terra di tutti i componenti metallici, la lampada deve venire allacciata alla rete solo dopo essere stata completamente montata.

Funzioni 13, 14, 15

Dopo che il supporto per il montaggio a parete è stato applicato ed è stato effettuato il collegamento con la rete elettrica la lampada a sensore può venire messa in funzione. Sull'unità sensore amovibile si trovano i regolatori per l'impostazione del tempo, della luce crepuscolare e del pro-

gramma. Dopo l'azionamento del nasello 12 per mezzo di un cacciavite con punta piatta si può rimuovere l'unità sensore in modo da effettuare l'impostazione più comodamente. La lampada si porta automaticamente su luce continua.

Ritardo dello spegnimento (Regolazione del periodo di accensione) 13

(Impostazione da parte del costruttore: 5 sec.

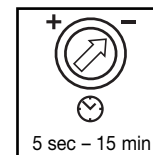

Durata del periodo di illuminazione impostabile con regolazione continua tra 5 sec. e 15 min.

Regolatore impostato su - = tempo minimo (5 sec.)
Regolatore impostato su + = tempo massimo (15 min.)

Nella regolazione del campo di rilevamento si consiglia di scegliere il tempo minimo -.

Regolazione di luce crepuscolare (soglia d'intervento) 14

(Impostazione da parte del costruttore: Funzionamento con luce diurna 2000 Lux)



Soglia d'intervento del sensore impostabile con regolazione continua tra 2 e 2000 Lux.

Regolatore impostato su ☀ = funzionamento con luce diurna ca. 2000 Lux.
Regolatore impostato su ☾ = funzionamento con luce crepuscolare ca. 2 Lux.

Per l'impostazione del campo di rilevamento in caso di luce diurna il regolatore deve venire impostato su ☀ (funzionamento con luce diurna).

Impostazione del programma 15

(Impostazione da parte del costruttore: Programma 1)

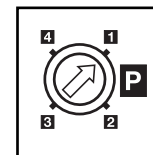

1 Programma standard con lampadina:

- Accensione graduale della luce / nessuna luminosità di base
- vetro luminoso LED ON a partire dal valore crepuscolare impostato (L 270 S)

2 Programma comfort con lampadina:

- Accensione graduale della luce + luminosità di base
- vetro luminoso LED ON a partire dal valore crepuscolare impostato (L 270 S)

3 Programma economico comfort con lampadina:

- Accensione graduale della luce + luminosità di base fino alla metà della notte *
- vetro luminoso LED ON a partire dal valore crepuscolare impostato fino alla metà della notte (L 270 S)

4 Programma normale:

- No accensione graduale della luce / no luminosità di base
- vetro luminoso LED ON solo in caso di movimento (L 270 S)

* Avvertenza relativa al programma economico comfort con lampadina 3:

Nella lampada a sensore non è integrato un orologio, il momento in cui si raggiunge la metà della notte viene rilevato solo attraverso la lunghezza delle fasi di oscurità. Per questo motivo ai fini di un perfetto funzionamento è importante che la lampada a sensore durante questo periodo venga alimentata costantemente con corrente. Durante la prima notte (fase di misurazione) l'illuminazione di base rimane attiva fino al mattino. I valori vengono memorizzati in modo da non venire persi in caso di mancanza di corrente.

Cos'è l'accensione graduale della luce?

La lampada a sensore dispone di una funzione di accensione graduale della luce. Ciò significa che la luce al momento dell'accensione non passa direttamente alla

massima potenza, bensì la luminosità viene aumentata lentamente entro un secondo fino al raggiungimento del 100 %. Allo stesso modo, al momento dello spegnimento, la luminosità diminuisce gradatamente.

Cos'è l'illuminazione di base?

L'illuminazione di base permette un'illuminazione continua durante la notte ad una potenza pari al 25 % circa del flusso luminoso utile. Solo in caso di movimento nel campo di

rilevamento la luce viene portata (per il tempo impostato, vedi ritardo dello spegnimento 13) alla massima potenza (100 %). Dopo di ciò la lampada ritorna alla luminosità di base (ca. 25 %).

Regolazione del campo di rilevamento 17

A seconda delle necessità è possibile limitare il campo di rilevamento. Le calotte di copertura fornite in dotazione servono a coprire un qualsiasi numero di segmenti di lente. In tal modo è possibile escludere gli eventuali interventi a sproposito provocati ad esempio da automobili, passanti o

sorvegliare in modo mirato punti particolarmente esposti al pericolo. Le calotte di copertura possono venire separate lungo le suddivisioni in verticale già preparate. Dopo di ciò esse devono venire semplicemente inflatte sulla spina.

Funzionamento con luce continua 18

Se viene montato un interruttore di rete nella linea di allacciamento alla rete, oltre alle semplici operazioni di accensione e spegnimento sono possibili anche le seguenti funzioni:

Funzionamento del sensore

1) Accendere la luce (se la lampada è in posizione OFF): Interruttore 1 x OFF e ON.

La lampada rimane accesa per il periodo impostato.

2) Spegner la luce (se la lampada è in posizione ON): Interruttore 1 x OFF e ON.

La lampada si spegne, ossia passa in esercizio sensore.

Funzionamento a luce continua

1) Accensione della luce continua:

Interruttore 2 x OFF e ON. La lampada rimane accesa con luce continua per 4 ore (dietro la lente si illumina il LED rosso). Dopo questo periodo di tempo la lampada passa di nuovo automaticamente in esercizio sensore (il LED rosso si spegne).

2) Disattivazione della funzione luce continua:

Interruttore 1 x OFF e ON. La lampada si spegne, ossia passa in esercizio sensore.

Importante:

L'azionamento multiplo dell'interruttore deve avvenire rapidamente (entro 0,5 - 1 sec.).

Dati tecnici

Potenza:	max. 2 x 40 Watt / G9 Lastra di vetro illuminata da LED ca. 1 W (L 270 S)
Tensione:	230 - 240 V, 50 Hz
Angolo di rilevamento:	360° con angolo di apertura di 90° e protezione contro l'elusione del sensore sotto il campo di rilevamento
Raggio di azione del sensore:	max. 8 m
Regolazione tempo:	5 sec - 15 min
Regolazione crepuscolare:	2 - 2000 lux
Impostazione del programma:	<p>1) Programma standard con lampadina:</p> <ul style="list-style-type: none"> • Accensione graduale della luce / nessuna luminosità di base • Vetro luminoso LED ON a partire dal valore crepuscolare impostato (L 270 S) <p>2) Programma comfort lampadina:</p> <ul style="list-style-type: none"> • Accensione graduale della luce + luminosità di base • Vetro luminoso LED ON a partire dal valore crepuscolare impostato (L 270 S) <p>3) Programma comfort economico lampadina:</p> <ul style="list-style-type: none"> • Accensione graduale della luce + luminosità di base fino a mezzanotte • Vetro luminoso LED ON a partire dal valore crepuscolare impostato fino alla metà della notte (L 270 S) <p>4) Programma normale:</p> <ul style="list-style-type: none"> • No accensione graduale della luce / no luminosità di base • Vetro luminoso LED ON solo in caso di movimento (L 270 S)
Luce continua:	commutabile (4 ore). Condizione indispensabile: interruttore collegato nella linea di allacciamento alla rete
Classe di protezione:	IP 44 (protetto contro gli spruzzi d'acqua)
Campo di temperatura:	da - 20° C a + 50° C

Funzionamento / Cura

La lampada a sensore è adatta per l'accensione e lo spegnimento automatici della luce. Gli influssi degli agenti atmosferici potrebbero compromettere il funzionamento della lampada a sensore, in caso di forti raffiche di vento, neve, pioggia o grandine è possibile che il sensore intervenga a

sproposito, in quanto improvvisi sbalzi di temperatura riconducibili a tali fenomeni non possono venire distinti da quelli dovuti alla presenza di fonti di calore. In caso la lente di rilevamento fosse imbrattata, pulitela con un panno umido (senza utilizzare detersivi).

CE Dichiarazione di conformità

Il prodotto è conforme alla direttiva europea per la bassa tensione 73/23/CEE e alla direttiva europea sulla compatibilità

elettromagnetica 89/336/CEE.

Disturbi di funzionamento

Disturbo	Causa	Rimedi
Lampada a sensore priva di tensione	<ul style="list-style-type: none"> ■ fusibile guasto, interruttore non acceso, linea di alimentazione interrotta ■ corto circuito 	<ul style="list-style-type: none"> ■ nuovo fusibile, accendete l'interruttore di rete; controllate il cavo con un indicatore di tensione ■ controllate gli allacciamenti
La lampada sensore non si accende	<ul style="list-style-type: none"> ■ nel funzionamento con luce diurna, la regolazione di luce crepuscolare si trova impostata su funzionamento di notte ■ lampadina difettosa ■ interruttore di rete OFF ■ fusibile difettoso ■ campo di rilevamento non impostato con direzione giusta ■ il fusibile elettrico interno è stato attivato (il LED lampeggia velocemente) ■ il morsetto di collegamento alla rete non è infilato correttamente 	<ul style="list-style-type: none"> ■ effettuate una nuova regolazione (regolatore 14) ■ cambiate lampadina ad incandescenza ■ accendete l'apparecchio ■ cambiate fusibile, eventualmente controllate l'allacciamento ■ regolate nuovamente il campo ■ spegnete la lampada a sensore e dopo ca. 5 sec. riaccendetela ■ comprimate bene il morsetto
La lampada a sensore non si spegne	<ul style="list-style-type: none"> ■ continuo movimento all'interno del campo di rilevamento ■ l'unità sensore non è scattata in posizione 	<ul style="list-style-type: none"> ■ controllate il campo e se necessario regolarlo nuovamente ■ innestate l'unità sensore in posizione esercitando una leggera pressione
L'illuminazione di base, contrariamente a quanto si desidera, non si spegne attorno a mezzanotte	<ul style="list-style-type: none"> ■ una fonte luminosa esterna (per es. un altro segnalatore di movimento o un'altra lampada) rende inattiva la lampada a sensore 	<ul style="list-style-type: none"> ■ proteggete la lampada a sensore dalla luce esterna, osservate la lampada a sensore per più giorni, essa necessita di qualche tempo per riportarsi al valore corretto
La lampada a sensore non si spegne completamente	<ul style="list-style-type: none"> ■ luminosità di base selezionata 	<ul style="list-style-type: none"> ■ selettore di programma su 1
La lampada a sensore si accende a sproposito	<ul style="list-style-type: none"> ■ il vento muove alberi e cespugli nel campo di rilevamento ■ vengono rilevate automobili sulla strada ■ improvviso sbalzo di temperatura a causa delle intemperie (vento, pioggia, neve) o aria di scarico da ventilatori, finestre aperte 	<ul style="list-style-type: none"> ■ Spostate il campo ■ Spostate il campo ■ Cambiate luogo di montaggio o impostatelo altrove
Lampada a sensore - Modifica del raggio d'azione	<ul style="list-style-type: none"> ■ diverse temperature ambientali 	<ul style="list-style-type: none"> ■ impostare precisamente il campo di rilevamento con l'aiuto di calotte di copertura
Il LED rosso lampeggia velocemente	<ul style="list-style-type: none"> ■ il fusibile interno è attivato 	<ul style="list-style-type: none"> ■ spegnete la lampada a sensore e dopo ca. 5 sec. riaccendetela
Il vetro luminoso LED non si accende	<ul style="list-style-type: none"> ■ il morsetto non è completamente scattato in posizione 	<ul style="list-style-type: none"> ■ comprimate bene il morsetto
Vetro luminoso LED spento nonostante l'oscurità	<ul style="list-style-type: none"> ■ programma 3 o 4 selezionato 	<ul style="list-style-type: none"> ■ modificate il programma

Garanzia di funzionamento

Questo prodotto STEINEL viene prodotto con la massima cura, con controlli di funzionamento e del grado di sicurezza in conformità alle norme vigenti in materia; vengono poi effettuati collaudi con prove di campionamento. STEINEL garantisce la perfetta qualità ed il funzionamento. La garanzia si estende a 36 mesi ed inizia il giorno d'acquisto dall'utilizzatore. Noi eliminiamo vizi dovuti a difetti del materiale o ad errori di fabbricazione, la prestazione della garanzia consiste a nostra discrezione nella riparazione o nella sostituzione di pezzi difettosi. Il diritto alla prestazione di garanzia viene a decadere in caso di danni a parti soggette al logorio nonché in caso di danni o difetti che sono da ricondurre ad un trattamento inadeguato o ad una cattiva manutenzione. Sono esclusi dal diritto di garanzia gli ulteriori danni conseguenti su oggetti estranei.

La garanzia viene prestata solo se l'apparecchio viene inviato non smontato, ben imballato e accompagnato da una breve descrizione e dallo scontrino o dalla fattura (in cui indicati siano la data dell'acquisto e il timbro del rivenditore), al centro di assistenza competente.

Centro assistenza tecnica:

Con periodo di garanzia scaduto e nel caso di difetti che non danno diritto, a prestazioni di garanzia, il nostro centro di assistenza esegue le relative riparazioni. Inviare il prodotto ben imballato, al più vicino centro di assistenza.

36 mesi
GARANZIA
di funzionamento

E Instrucciones de montaje

Apreciado cliente:

Muchas gracias por la confianza depositada en nosotros al comprar su nueva Lámpara Sensor STEINEL. Se ha decidido por un producto de alta calidad, producido, probado y embalado con el mayor cuidado.

Le rogamos se familiarice con estas instrucciones de mon-

taje antes de instalarlo. Sólo una instalación y puesta en funcionamiento adecuadas garantizarán un servicio prolongado, eficaz y sin alteraciones.

Le deseamos que pueda sacar buen provecho de su nueva Lámpara Sensor STEINEL.

Descripción del aparato

- 1 Globo de vidrio
- 2 Tornillo de fijación del vidrio
- 3 Carcasa de la lámpara
- 4 Soporte de pared
- 5 Tapón obturador
- 6 Conexión de red cable de conexión bajo revoque
- 7 Conexión de red cable de conexión sobre revoque

Sólo L 270 S:

- 8 Placa de lámpara LED, giratoria 180°, según el montaje a la derecha o a la izquierda de la puerta
- 9 Soporte desplazable para la placa de lámpara LED para ajustar la placa para números de 3 cifras.

- 10 Conexión de la placa de lámpara LED mediante conexión enchufable en la carcasa de la lámpara
- 11 Unidad del sensor (extraíble para ajustar cómodamente la función)
- 12 Lengüeta de encastre para extraer la unidad del sensor
- 13 Temporización
- 14 Regulación crepuscular
- 15 Ajuste del programa
- 16 El concepto
- 17 Ajuste del campo de detección
- 18 Función de alumbrado permanente

El concepto 16

El sensor infrarrojo de alto rendimiento integrado consta de un sensor doble de 360°, que registra la radiación térmica invisible de objetos en movimiento (personas, animales etc.).

Esta radiación térmica registrada se transforma electrónicamente y activa, de esta forma, automáticamente el foco.

A través de obstáculos, como, p. ej., muros o cristales de ventana, no se puede detectar radiación térmica, por lo cual tampoco tendrá lugar una activación. Se logra un ángulo de detección de 360° con un ángulo de apertura de 90°.

La vigilancia de campo debajo del sensor garantiza una protección contra sumersión.

Importante: La detección de movimiento más segura se consigue montando la Lámpara Sensor en sentido lateral respecto a la dirección de tránsito sin que obstáculos (como, p. ej., árboles, muros etc.) impidan el registro del sensor.

El alcance está limitado cuando llegan directamente a la lámpara.

Indicaciones de seguridad

- ¡Antes de comenzar cualquier trabajo en el aparato, interrúmpase la alimentación de tensión!
- Para el montaje, el cable eléctrico a enchufar deberá estar sin tensión. Por tanto, desconecte primero la corriente y compruebe que no hay tensión utilizando un comprobador de tensión.

- La instalación de la Lámpara Sensor supone un trabajo en la red eléctrica. Debe realizarse, por tanto, profesionalmente, de acuerdo con las normativas de instalación específicas de cada país.
(D) - VDE 0100, (A) - ÖVE/ÖNORM E8001-1, (CH) - SEV 1000

Instalación

El lugar de montaje debe hallarse a una distancia mínima de 50 cm de cualquiera lámpara debido a que la radiación térmica de la misma puede hacer que se active erróneamente el sensor. Para conseguir el alcance de 8 m indicada, la altura de montaje debe ser de aprox. 1,8 - 2,8 m.

Conexión del cable de alimentación de red (v. figura)

El cable de alimentación de red consta de 3 conductores:

L = fase (generalmente negro o marrón)

N = neutro (generalmente azul)

PE = toma de tierra (verde/amarillo) ⊕

En caso de dudas, hay que identificar los conductores con un comprobador de tensión; a continuación debe desconectarse de nuevo la tensión. La fase (**L**), neutro (**N**) y la toma de tierra (**PE**) se conectan a la regleta divisible.

Observación: Naturalmente, el cable de alimentación de red puede llevar montado un interruptor para conectar y desconectar la tensión. Es requisito indispensable para la función de alumbrado permanente (v. capítulo función de alumbrado permanente) 18.

Importante: Con el fin de garantizar la puesta a tierra de todas las piezas metálicas, la lámpara sólo se podrá conectar a la red una vez montada por completo.

Funciones 13, 14, 15

Después de que el soporte de pared esté montado y realizada la conexión de red, puede ponerse en servicio la Lámpara Sensor. En la unidad del sensor extraíble están los reguladores para el ajuste del tiempo, del crepúsculo y del programa. Después de accionar la lengüeta de encastre 12

con un destornillador de hoja plana puede extraerse la unidad del sensor para su ajuste cómodo. Al hacerlo la Lámpara conmuta automáticamente a alumbrado permanente.

Retardo de desconexión (temporización) 13
(regulación de fábrica: 5 seg.)

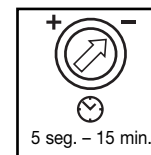

Temporización con regulación continua de 5 seg. hasta 15 min.

Regulador ajustado a - = tiempo mínimo (5 seg.)
Regulador ajustado a + = tiempo máximo (15 min.)

Para el ajuste del campo de detección se recomienda seleccionar el tiempo mínimo.

Regulación crepuscular (punto de activación) 14
(regulación de fábrica: funcionamiento a la luz del día 2000 Lux)

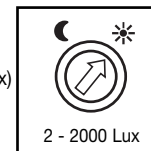

Punto de activación con regulación continua del sensor de 2 a 2000 Lux.

Tornillo de regulación ajustado a ☀ = funcionamiento a la luz del día 2000 Lux aprox.
Tornillo de regulación ajustado a ☾ = funcionamiento crepuscular aprox. 2 Lux.

Para la regulación del campo de detección con luz diurna, el tornillo de regulación debe ponerse en ☀ (funcionamiento a la luz del día).

Ajuste del programa 15
(regulación de fábrica: programa 1)

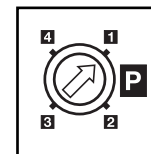

1 Programa estándar bombilla:

- Encendido suave de la luz / sin luminosidad básica
- placa de lámpara LED ON desde valor crepuscular ajustado (L 270 S)

2 Programa confort bombilla:

- Encendido suave de la luz + luminosidad básica
- placa de lámpara LED ON desde valor crepuscular ajustado (L 270 S)

3 Programa de ahorro confort bombilla:

- Encendido suave de la luz + luminosidad básica hasta medianoche *
- placa de lámpara LED ON desde valor crepuscular ajustado hasta medianoche (L 270 S)

4 Programa normal:

- Sin encendido suave de la luz / sin luminosidad básica
- placa de lámpara LED ON sólo con movimiento (L 270 S)



* Observación sobre el programa de ahorro confort bombilla 3:

En la Lámpara Sensor no hay ningún reloj integrado, la mitad de la noche se calcula sólo por la duración de las fases de oscuridad. Por este motivo, para un funcionamiento correcto es importante que la Lámpara Sensor reciba tensión continuamente durante este tiempo. Durante la primera noche (fase de medición) la luminosidad básica está completamente activa. Los valores se almacenan seguros contra fallo de alimentación.

¿Qué es el encendido suave de la luz?

La Lámpara Sensor dispone de una función de encendido suave de la luz. Esto significa que la luz al encender no se conecta directamente con su potencia máxima, sino que

la claridad sube lentamente en el plazo de un segundo hasta el 100 %. De este modo, también se atenúa suavemente la luz al apagarla.

¿Qué es la luminosidad básica?

La luminosidad básica permite una iluminación nocturna permanente con un 25 % aprox. de potencia luminosa. Cuando hay movimiento en el campo de detección, se enciende la luz (durante el tiempo ajustado, ver retardo de

desconexión 13) a la potencia luminosa máxima (100 %). Después la lámpara conmuta de nuevo a la luminosidad básica (aprox. 25 %).

Ajuste del campo de detección 17

El campo de detección puede limitarse según necesidad. Las cubiertas adjuntas sirven para cubrir opcionalmente muchos segmentos individuales de la lente. De este modo se evitan conmutaciones de fallo debido p. ej. el paso de vehículos, transeúntes etc. o para controlar de forma directa

los puntos de riesgo. Las cubiertas pueden separarse a lo largo de las divisiones prerranuradas en las verticales. Después simplemente se enchufan en la lente.

Función de alumbrado permanente 18

Si se monta un interruptor en el cable de alimentación de red, además de la simple función de encendido y apagado puede disponerse de las siguientes funciones:

Funcionamiento de sensor

1) Conectar la luz (si la lámpara está en OFF):

Pulse el interruptor OFF y ON una vez.

Lámpara queda encendida durante el tiempo definido.

2) Desconectar la luz (si la lámpara está en ON):

Pulse el interruptor OFF y ON una vez.

La lámpara se apaga o pasa a funcionamiento de sensor.

Alumbrado permanente

1) Conectar alumbrado permanente:

Pulse el interruptor OFF y ON dos veces. La lámpara se enciende de modo permanente por un período de 4 horas (el LED rojo - detrás de la lente - se enciende). A continuación pasa de nuevo automáticamente a funcionamiento de sensor (el LED rojo se apaga).

2) Desconectar alumbrado permanente:

Pulse el interruptor OFF y ON una vez. La lámpara se apaga o pasa a funcionamiento de sensor.

Importante:

La secuencia de pulsación del interruptor debe ser rápida (del orden de 0,5 a 1 seg. entre pulsación y pulsación).

Datos técnicos

Potencia de ruptura:	máx. 2 x 40 W / G9 cristal con iluminación posterior LED aprox. 1 W (L 270 S)
Tensión:	230 – 240 V, 50 Hz
Ángulo de detección:	360° con 90° ángulo de apertura y protección contra sumersión
Alcance del sensor:	máx. 8 m de radio
Temporización:	5 seg. – 15 min.
Regulación crepuscular:	2 – 2000 Lux
Ajuste del programa:	1 Programa estándar bombilla: <ul style="list-style-type: none"> Encendido suave de la luz / sin luminosidad básica placa de lámpara LED ON desde valor crepuscular ajustado (L 270 S) 2 Programa confort bombilla: <ul style="list-style-type: none"> Encendido suave de la luz + luminosidad básica placa de lámpara LED ON desde valor crepuscular ajustado (L 270 S) 3 Programa de bajo consumo confort bombilla: <ul style="list-style-type: none"> Encendido suave de la luz + luminosidad básica hasta medianoche placa de lámpara LED ON desde valor crepuscular ajustado hasta medianoche (L 270 S) 4 Programa normal: <ul style="list-style-type: none"> Sin encendido suave de la luz / sin luminosidad básica placa de lámpara LED ON sólo con movimiento (L 270 S)
Alumbrado permanente:	conectable (4 h) Condición: conmutador conectado en cable de red
Tipo de protección:	IP 44 (a prueba de salpicaduras)
Campos de temperatura:	- 20° C hasta + 50° C

Funcionamiento / Cuidados

La Lámpara Sensor también sirve para el encendido automático de la luz. Las condiciones meteorológicas pueden influir en el funcionamiento de la Lámpara Sensor, en caso de fuertes rachas de viento, nieve, lluvia, granizo se podrá producir una activación errónea, ya que los cambios brus-

cos de temperaturas no se pueden distinguir de las fuentes de calor. La lente de detección puede limpiarse con un paño húmedo (sin detergente) cuando esté sucia.

CE Declaración de conformidad

El producto cumple la directiva para baja tensión 73/23/CEE y la directiva de compatibilidad electromagnética 89/336/CEE.

Fallos de funcionamiento

Fallo	Causa	Solución
Lámpara Sensor sin tensión	<ul style="list-style-type: none"> fusible defectuoso, interruptor en OFF, línea interrumpida cortocircuito 	<ul style="list-style-type: none"> cambiar fusible, poner interruptor en ON; comprobar la línea de alimentación con un comprobador de tensión comprobar conexiones
La Lámpara Sensor no se conecta	<ul style="list-style-type: none"> en funcionamiento a la luz del día, regulación crepuscular ajustada para funcionamiento nocturno bombilla defectuosa interruptor en OFF fusible defectuoso campo de detección sin ajuste selectivo fusible interno eléctrico ha sido activado (LED rojo parpadea rápido) borne de conector de red no enchufada correctamente 	<ul style="list-style-type: none"> volver a ajustar (regulador 14) cambiar bombilla conectar cambiar fusible y dado el caso comprobar conexión volver a ajustar apáguese Lámpara Sensor y vuélvase a encender después de unos 5 seg. comprimir firmemente el borne
La Lámpara Sensor no se desconecta	<ul style="list-style-type: none"> movimiento permanente en el campo de detección la unidad del sensor no está enclavada 	<ul style="list-style-type: none"> controlar y, en caso dado, reajustar campo de detección enclavar la unidad del sensor con una ligera presión
La luminosidad básica no se apaga hacia mitad de la noche aprox. según lo deseado	<ul style="list-style-type: none"> fuelle de luz externa (por ejemplo, otro detector o lámpara de movimiento) inactiva la Lámpara Sensor 	<ul style="list-style-type: none"> proteger la Lámpara Sensor contra la luz externa, observar la Lámpara Sensor varios días, necesita algún tiempo para ajustar de nuevo al valor correcto
La Lámpara Sensor no se desconecta completamente	<ul style="list-style-type: none"> luminosidad básica seleccionada 	<ul style="list-style-type: none"> selector de programa a 1
La Lámpara Sensor se conecta cuando no se desea	<ul style="list-style-type: none"> el viento mueve árboles y matorrales en el campo de detección detección de automóviles en la calle cambio de temperatura repentino debido a las condiciones atmosféricas (viento, lluvia, nieve) o a ventiladores o ventanas abiertas 	<ul style="list-style-type: none"> modificar campo de detección modificar campo de detección, cambiar lugar de montaje
Modificación del alcance de la Lámpara Sensor	<ul style="list-style-type: none"> otras temperaturas ambientales 	<ul style="list-style-type: none"> ajústese bien campo de detección a base de cubiertas
El LED rojo parpadea rápido	<ul style="list-style-type: none"> fusible interno activado 	<ul style="list-style-type: none"> apáguese Lámpara Sensor y vuélvase a encender después de 5 seg.
La placa de lámpara LED no conmuta	<ul style="list-style-type: none"> borne no encastrado completamente 	<ul style="list-style-type: none"> comprimir firmemente el borne
Placa de lámpara LED apagada a pesar de la oscuridad	<ul style="list-style-type: none"> programa 3 o 4 seleccionado 	<ul style="list-style-type: none"> modificar programa

Garantía de funcionamiento

Este producto STEINEL ha sido elaborado con el máximo esmero, habiendo pasado los controles de funcionamiento y seguridad previstos por las disposiciones vigentes, así como un control adicional de muestreo al azar. STEINEL garantiza el perfecto estado y funcionamiento. El período de garantía es de 36 meses comenzando el día de la venta al consumidor. Repararemos defectos por vicios de material o de fabricación, la garantía se aplicará a base de la reparación o el cambio de piezas defectuosas, según nuestro criterio. La prestación de garantía queda anulada para daños producidos en piezas de desgaste y daños y defectos originados por uso o mantenimiento inadecuados. Quedan excluidos de la garantía los daños consecuenciales causados en objetos ajenos.

Sólo se concede la garantía si se envía el aparato sin desarmar con una breve descripción del fallo, ticket de caja o factura (con fecha de compra y sello del comercio), bien empaquetado, al centro de servicio correspondiente.

Servicio de reparación:

Una vez transcurrido el período de garantía o en caso de defectos no cubiertos por la misma, las reparaciones las lleva a cabo nuestro departamento técnico. Rogamos envíen el producto bien embalado a la dirección indicada.

36 meses
GARANTÍA
de funcionamiento

P Instruções de montagem

Estimado cliente,

Agradecemos-lhe a confiança depositada em nós ao comprar a nova lâmpada com sensor STEINEL. Trata-se de um produto de elevada qualidade produzido, testado e embalado com o máximo cuidado.

Descrição do aparelho

- 1 Vidro da lâmpada
- 2 Parafuso de fixação do vidro
- 3 Corpo da lâmpada
- 4 Suporte de fixação à parede
- 5 Bujão vedante
- 6 Ligação à rede eléctrica com cabo embutido
- 7 Ligação à rede eléctrica com cabo na superfície

Apenas L 270 S:

- 8 Disco luminoso LED, orientável em 180°, consoante a montagem, do lado direito ou esquerdo da porta da casa
- 9 Suporte deslocável para disco luminoso LED para ajustar o disco para algarismos de 3 dígitos.

O princípio 16

O sensor integrado de raios infravermelhos de alta performance é composto por um sensor duplo de 360° que detecta a radiação térmica invisível proveniente de corpos em movimento (pessoas, animais, etc.).

A radiação térmica, assim detectada, é convertida por meio de um sistema electrónico e vai acender o candeeiro automaticamente. Os obstáculos, como p. ex. muros ou vidros, não permitem a detecção de radiações térmicas, impossibilitando a comutação. É alcançado um ângulo de detecção de 360° sendo o ângulo de abertura de 90°. A monitori-

Procure familiarizar-se com estas instruções de montagem antes da instalação. Só uma instalação e colocação em funcionamento correctas podem garantir a longevidade do produto e um funcionamento fiável e isento de falhas. Fazemos votos que tenha prazer ao trabalhar com a sua nova lâmpada com sensor.

- 10 Conexão do disco luminoso LED através de conector de encaixe no corpo da lâmpada
- 11 Unidade sensórica (amovível para facilitar o ajuste das funções)
- 12 Patilha de fixação para retirar a unidade sensórica
- 13 Ajuste do tempo
- 14 Regulação crepuscular
- 15 Regulação do programa
- 16 O princípio
- 17 Ajuste da área de detecção
- 18 Função de iluminação permanente

zação de campo de baixo do sensor assegura a protecção contra movimentos dissimulados.

Importante: será possível detectar os movimentos de forma mais segura se a lâmpada com sensor estiver instalada lateralmente em relação ao sentido de aproximação e se não houver obstáculos (como p. ex. árvores, muros, etc.), que impeçam a captação pelo sensor. O alcance será limitado se alguém se aproximar directamente da lâmpada.

- A instalação da lâmpada com sensor consiste essencialmente em lidar com tensão de rede; por esse motivo, terá de ser realizada de forma profissional segundo as respectivas prescrições de instalação e condições de conexão habituais nos diversos países.
(D) - VDE 0100, (A) - ÖVE/ÖNORM E8001-1, (CH) - SEV 1000

Em caso de dúvida, será necessário identificar os cabos com um medidor de tensão; a seguir, voltar a desligar a tensão. A fase (L), o neutro (N) e o condutor de protecção (PE) são conectados na barra de junção.

Nota: Naturalmente que no cabo de rede pode estar montado um interruptor de rede do tipo "liga - desliga". Para poder usar a função de luz permanente, até é imprescindível ter este interruptor (v. capítulo função de iluminação permanente) 18.

Importante: A fim de assegurar a ligação à terra de todas as peças metálicas, a lâmpada só pode ser ligada à rede eléctrica depois de ter sido montada por completo.

Funções 13, 14, 15

Depois de montar o suporte de fixação à parede e estabelecer a ligação à rede eléctrica, a lâmpada com sensor pode ser colocada em funcionamento. Na unidade sensórica amovível encontram-se os reguladores para o ajuste do tempo, a regulação crepuscular e a selecção do programa.

Retardamento de desligamento (ajuste do tempo) 13 (ajuste de fábrica: 5 seg.)

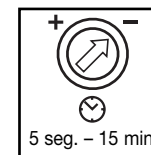

Depois de rodar a patilha de fixação 12 com uma chave de fendas, a unidade sensórica pode ser retirada com facilidade para realizar o ajuste de forma mais confortável. Entretanto, a lâmpada muda automaticamente para luz permanente.

Duração da luz progressivamente regulável de 5 seg. a 15 min.

Regulador em - = tempo mais curto (5 seg.)
Regulador em + = tempo mais longo (15 min.)

Ao ajustar a área de detecção é recomendável optar pelo tempo mais curto -.

Regulação crepuscular (limiar de resposta) 14 (ajuste de fábrica: regime diurno 2000 Lux)



limiar de resposta do sensor progressivamente regulável de 2 a 2000 Lux.

Regulador em ☀ = regime diurno aprox. 2000 Lux.
Regulador em ☾ = regime nocturno aprox. 2 Lux.

Para regular a área de detecção à luz do dia, o regulador tem de estar em ☀ (regime diurno).

Regulação do programa 15 (de fábrica: programa 1)

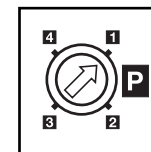

- 1 Programa standard com lâmpada incandescente:**
 - Função de ligação suave da luz / sem luminosidade básica
 - disco luminoso LED LIGA a partir do limiar crepuscular predefinido (L 270 S)
- 2 Programa de conforto com lâmpada incandescente:**
 - Função de ligação suave da luz + luminosidade básica
 - disco luminoso LED LIGA a partir do limiar crepuscular predefinido (L 270 S)
- 3 Programa de poupança de conforto com lâmpada incandescente:**
 - Função de ligação suave da luz + luminosidade básica até meio da noite *
 - disco luminoso LED LIGA a partir do limiar crepuscular predefinido até a meio da noite (L 270 S)
- 4 Programa normal:**
 - Sem função de ligação suave da luz / sem luminosidade básica
 - disco luminoso LED LIGA apenas ao detectar movimento (L 270 S)

* Indicação referente ao programa de poupança de conforto com lâmpada incandescente 3:

A lâmpada com sensor não dispõe de relógio integrado, o meio da noite apenas é determinado com base na duração das fases de escuridão. Por essa razão, é importante que a lâmpada com sensor seja alimentada com corrente durante todo esse tempo, senão não ficará garantido o funcionamento correcto. Durante a primeira noite (fase de medição) a luminosidade básica está integralmente activa. Os valores são memorizados à prova de falta de corrente.

O que é a função de ligação suave da luz ?

A lâmpada com sensor dispõe de uma função de ligação suave da luz. Isto significa que ao acender a luz, ela não passa logo a iluminar directamente com a potência máxi-

ma, sendo que a luminosidade é aumentada lentamente durante um segundo até alcançar os 100 %. A mesma regulação progressiva se verifica ao apagar a lâmpada.

O que significa luminosidade básica ?

A luminosidade básica permite a iluminação permanente durante a noite com aprox. 25 % da potência luminosa. Só ao ser detectado um movimento dentro da área de

detecção é que a luz é activada (pelo tempo predefinido, v. retardamento de desligamento 13) até à potência de luz máxima (100 %). A seguir, a lâmpada volta para a luminosidade básica (aprox. 25 %).

! Instruções de segurança

- Antes de executar qualquer trabalho no aparelho, desligá-lo da alimentação de corrente!
- Durante a montagem, o cabo eléctrico a conectar deve estar isento de tensão. Para tal, desligar primeiro a corrente e verificar se não há tensão, usando um medidor de tensão.

Instalação

O local de montagem deve encontrar-se a uma distância mínima de 50 cm de outro candeeiro, pois a radiação térmica pode ocasionar a activação errada do sensor. A altura de montagem deve perfazer aprox. 1,8 - 2,8 m, para permitir o alcance anunciado de 8 m.

Ligação ao cabo proveniente da rede (ver fig.)

O cabo proveniente da rede é formado por um cabo de 3 fios:

L = fase (geralmente preto ou castanho)

N = neutro (geralmente azul)

PE = condutor de protecção (verde/amarelo) ⊕

Ajuste da área de detecção 17

Consoante a necessidade, a área de detecção pode ser optimizada. As palas fornecidas juntamente servem para cobrir os segmentos da lente que forem necessários tapar. Deste modo, podem evitar-se activações erradas provoca-

das p. ex. por automóveis, pessoas a passar, etc. ou então monitorar pontos de perigo específicos. As palas podem ser separadas ao longo dos entalhes preparados na vertical. Depois, é só enfiá-las na lente.

Função de iluminação permanente 18

Se for montado um interruptor de corrente no cabo proveniente da rede, além das meras funções de ligar e desligar da lâmpada conectada, ainda são possíveis as funções seguidamente enunciadas:

Funcionamento do sensor

1) Ligar a luz (estando lâmpada DESLIGADA):

Interruptor 1 vez DESLIGA e LIGA.

A lâmpada fica acesa durante o tempo predefinido.

2) Desligar a luz (estando a lâmpada LIGADA):

Interruptor 1 vez DESLIGA e LIGA.

A lâmpada desliga-se ou passa para o funcionamento de sensor.

Funcionamento de luz permanente

1) Acender a luz permanente:

Interruptor 2 vezes DESLIGA e LIGA. A lâmpada é ligada por 4 horas em modo de luz permanente (LED vermelho por detrás da lente acende). A seguir, passa automaticamente para o funcionamento de sensor (LED vermelho apaga)

2) Desligar a luz permanente:

Interruptor 1 vez DESLIGA e LIGA. A lâmpada desliga-se ou passa para o funcionamento de sensor.

Importante:

ao accionar o interruptor várias vezes seguidas, os intervalos devem ser mínimos (na ordem de 0,5 – 1 seg.).

Dados técnicos

Potência:	máx. 2 x 40 W / G9 vidro com iluminação traseira por LED aprox. 1 W (L 270 S)
Tensão:	230 – 240 V, 50 Hz
Ângulo de detecção:	360° com ângulo de abertura de 90° e protecção contra movimentos dissimulados
Alcance do sensor:	máx. num raio de 8 m
Ajuste do tempo:	5 seg. – 15 min.
Regulação crepuscular:	2 – 2000 Lux
Ajuste do programa:	1 Programa standard com lâmpada incandescente: <ul style="list-style-type: none">• Função de ligação suave da luz / sem luminosidade básica• disco luminoso LED LIGA a partir do limiar crepuscular predefinido (L 270 S) 2 Programa de conforto lâmpada incandescente: <ul style="list-style-type: none">• Função de ligação suave da luz + luminosidade básica• disco luminoso LED LIGA a partir do limiar crepuscular predefinido (L 270 S) 3 Programa de conforto lâmpada incandescente: <ul style="list-style-type: none">• Função de ligação suave da luz + luminosidade básica até meio da noite *• disco luminoso LED LIGA a partir do limiar crepuscular predefinido até a meio da noite (L 270 S) 4 Programa normal: <ul style="list-style-type: none">• Sem função de ligação suave da luz / sem luminosidade básica• disco luminoso LED LIGA apenas ao detectar movimento (L 270 S)
Luz permanente:	comutável (4 h) condição: interruptor conectado no cabo proveniente da rede
Grau de protecção:	IP 44 (protegido contra as projecções de água)
Gama de temperaturas:	- 20° C a + 50° C

Funcionamento / conservação

A lâmpada com sensor é adequada para a activação automática de luzes. As influências climatéricas podem prejudicar o funcionamento da lâmpada com sensor; as rajadas fortes de vento, a neve, a chuva e o granizo podem causar disparos falsos, porque o sistema não consegue distinguir

entre alterações súbitas de temperatura e irradiação proveniente de fontes de calor. Se estiver suja, a lente de detecção pode ser limpa com um pano húmido (sem usar produtos de limpeza).

CE Declaração de conformidade

O produto cumpre a Directiva do Conselho "Baixa tensão" 73/23/CEE e a directiva do Conselho "Compatibilidade electromagnética" (89/336/CEE).

Falhas de funcionamento

Falha	Causa	Solução
A lâmpada com sensor está sem corrente	<ul style="list-style-type: none">■ Fusível queimado, não ligado, ligação interrompida■ Curto-circuito	<ul style="list-style-type: none">■ Fusível novo, ligar o interruptor de rede; verificar o cabo com detector de tensão■ Verificar as conexões
A lâmpada com sensor não acende	<ul style="list-style-type: none">■ Durante o regime diurno a regulação crepuscular está ajustada para o regime nocturno■ Lâmpada incandescente fundida■ Interruptor de rede DESLIGADO■ Fusível fundido■ Área de detecção ajustada incorrectamente■ Fusível eléctrico interno foi activado (LED vermelho pisca rapidamente)■ Barra de junção de rede não está correctamente encaixada	<ul style="list-style-type: none">■ Reajustar (regulador 14)■ Substituir lâmpada incandescente■ Ligar■ Fusível novo, verificar eventualmente a conexão■ Reajustar■ Apagar a lâmpada com sensor e voltar a acendê-la após aprox. 5 segundos■ Comprimir a barra de junção com força
A lâmpada com sensor não desliga	<ul style="list-style-type: none">■ Movimento constante na área de detecção■ Unidade sensórica não está encaixada devidamente	<ul style="list-style-type: none">■ Examinar a área e eventualmente reajustar■ Encaixar a unidade sensórica com ligeira pressão
A luminosidade básica não é desactivada, conforme desejado, por volta da meia-noite	<ul style="list-style-type: none">■ Uma fonte de luz externa (p. ex. outro detector de movimentos ou outra lâmpada com detector) desactiva a lâmpada com sensor	<ul style="list-style-type: none">■ Proteger a lâmpada com sensor da outra luz, observar a lâmpada com sensor durante vários dias; ela precisa de algum tempo até se readaptar ao valor correcto
A lâmpada com sensor não desliga por completo	<ul style="list-style-type: none">■ Está seleccionada a luminosidade básica	<ul style="list-style-type: none">■ Selector de programa está em 1
Sensor liga inadvertidamente	<ul style="list-style-type: none">■ O vento agita árvores e arbustos na área de detecção■ São detectados automóveis a passar na estrada■ Alteração térmica súbita devido a influências climatéricas (vento, chuva, neve) ou ar evacuado de ventiladores, janelas abertas	<ul style="list-style-type: none">■ Modificar a área■ Modificar a área■ Modificar a área, mudar para outro local de montagem
Alteração do alcance da lâmpada com sensor	<ul style="list-style-type: none">■ Temperaturas ambiente diferentes	<ul style="list-style-type: none">■ Ajustar com precisão a área de detecção usando palas
LED vermelho pisca rapidamente	<ul style="list-style-type: none">■ Fusível eléctrico interno foi activado	<ul style="list-style-type: none">■ Apagar a lâmpada com sensor e voltar a acendê-la após aprox. 5 segundos
Disco luminoso LED não comuta	<ul style="list-style-type: none">■ Barra de junção não está totalmente encaixada	<ul style="list-style-type: none">■ Comprimir a barra com firmeza
Disco luminoso de LED está desligado apesar da escuridão	<ul style="list-style-type: none">■ Está seleccionado o programa 3 ou 4	<ul style="list-style-type: none">■ Mudar de programa

Garantia de funcionamento

Este produto STEINEL foi fabricado com todo o zelo e o seu funcionamento e segurança verificados, de acordo com as normas em vigor, e sujeito a um controlo por amostragem aleatória. A STEINEL garante o bom estado e o bom funcionamento do aparelho. O prazo de garantia é de 36 meses a contar da data de compra. A garantia inclui a reparação ou a substituição das peças com defeito, de acordo com o nosso critério, estando excluídas as peças sujeitas a desgaste, os danos e as falhas originados por uma utilização ou manutenção incorrecta. Excluem-se igualmente os danos provocados noutros objectos estranhos ao aparelho.

Os serviços previstos na garantia só serão prestados caso o aparelho seja apresentado bem embalado no respectivo serviço de assistência técnica, devidamente montado e acompanhado do talão da caixa ou da factura (data da compra e carimbo do revendedor).

Serviço de reparação:

Depois de expirado o prazo de garantia ou em caso de falha não abrangida pela garantia, o nosso serviço de assistência técnica encarregar-se-á da reparação do seu aparelho. Basta enviar o produto bem acondicionado ao nosso centro de assistência técnica mais próximo de si.



S Montageanvisning

Bäste kund!

Vi tackar för det förtroende du har visat oss genom köpet av din sensorlampa från STEINEL. Du har bestämt dig för en förstklassig kvalitetsprodukt, som har tillverkats, provats och förpackats med största omsorg.

Vi ber dig att noga läsa igenom denna montageanvisning innan du installerar sensorlampan. Korrekt installation och idrifttagning är en förutsättning för långvarig, tillförlitlig och störningsfri drift. Vi hoppas att du får stor nytta av din nya sensorlampa från STEINEL.

Produktbeskrivning

- 1 Lampglas
- 2 Låsskruv för lampglaset
- 3 Lamphus
- 4 Vägghäste
- 5 Kabelgenomföring
- 6 Anslutning av infälld kabel
- 7 Anslutning av utanpåliggande kabel

- 10 Anslutning av LED-panel via plint i lamphuset
- 11 Sensor-enhet, löstagbar för val av program
- 12 Snäpplås för att frigöra sensor-enheten
- 13 Inställning av efterlystid
- 14 Inställning av grundljus (dimring)
- 15 Inställning av program
- 16 Princip
- 17 Justering av bevakningsområdet
- 18 Permanent ljus

Endast för L 270 S:

- 8 LED-panel, vridbar 180° för höger- eller vänstermontage.
- 9 Hållare för LED-panel

Princip 16

Den integrerade högpresterande infraröda sensorn är bestyr av en 360° dubbelsensor, som känner av den osynliga värmestrålningen från kroppar i rörelse (människor, djur etc).

Den registrerade värmestrålningen omvandlas på elektronisk väg och tänds automatiskt belysningen. Murar, fönsterrutor och liknande hindrar värmestrålningen från att nå fram till sensorn varvid belysningen inte tänds. Med sensorn uppnås en bevakningsvinkel

av 360° med en öppningsvinkel av 90°. Sensorn bevakar även rakt under därigenom får man ett underkrypskydd.

Obs: Den säkraste rörelsebevakningen uppnås när sensorlampan monteras i rätt vinkel mot rörelseriktningen och inga hinder finns i vägen för sensorn (t.ex. träd, murar etc). Räckvidden förkortas vid rörelse rakt emot sensorlampan.

! Säkerhetsanvisningar

- Innan installation och montage påbörjas måste spänningen kopplas bort.
- Inkoppling måste utföras i spänningsfritt tillstånd. Bryt strömmen och kontrollera med spänningsprovare att alla parter är spänningslösa.

- Eftersom sensorlampan installeras till nätspänningen måste arbetet utföras på ett fackmannamässigt sätt och enligt gällande installationsföreskrifter. (D) - VDE 0100, (A) - ÖVE/ÖNORM E8001-1, (CH) - SEV 1000

Installation / väggmontage

Monteringsplatsen skall vara minst 50 cm från en annan belysning, eftersom värmestrålningen från denna kan orsaka felaktig tändning av sensorlampan. Monteringshöjden skall vara ca 1,8 – 2,8 m för att den angivna räckvidden 8 m ska uppnås.

Om man är osäker måste man identifiera kablarna med en spänningsprovare. Koppla sedan bort spänningen igen. Fas (L), nollledare (N) och skyddsledare (PE) skall anslutas enligt plintmärkningen.

Anslutning av nätledningen (se bild.)

Nätledningen består av en 2-3 ledarkabel:
L = Fas (oftast svart eller brun)
N = Nollledare (oftast blå)
PE = Skyddsledare (grön/gul) ⊕

OBS: På nätledningen kan självklart en strömbrytare för till- och frånslagnig vara monterad. Detta är förutsättning för att funktionen med permanent ljus ska fungera (se kapital om permanent ljus) 18.

OBS: Lampan får först anslutas till nätet när den är fullständigt hopbyggd, för att kunna garantera metall-delarnas jordning.

Funktioner 13 14 15

Efter det att väggfästet och lamphuset är anslutet samt att nätbrytaren i läge "Till" kan sensorlampan tas i drift. På den löstagbara sensor-enheten finns det ställskruvar för efterlystid, skymningsnivå och val av program. Genom att lossa på snäpplåset 12 med en

spårskruvmejsel kan sensor-enheten enkelt tas ut. Därigenom övergår lampan automatsikt till att lysa med permanent ljus.

Inställning efterlystid (tidsfördröjning) 13
(Leveransinställning: ca 5 sek)

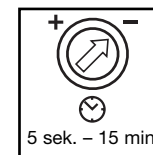

Den önskade efterlystiden kan ställas in steglöst mellan ca 5 sek – max 15 min.

Ställskruven vid siffran – = kortaste tiden (5 sek)
Ställskruven vid siffran + = längsta tiden (15 min.)

Vid inställning av bevakningsområdet rekommenderar att man väljer den kortaste tiden (-).

Skymningsnivå (aktiveringströskel) 14
(Leveransinställning: dagsljus 2000 Lux)



Den önskade aktiveringströskeln kan ställas in steglöst från ca 2 – 2000 Lux.

Ställskruven vid ☾ = drift även i dagsljus ca. 2000 lux
Ställskruven vid ☀ = aktivering vid skymning ca. 2 lux

Vid inställning av bevakningsområdet i dagsljus måste ställskruven vara vid ☀ (dagsljusdrift).

Program – inställning 15
(Leveransinställning: program 1)

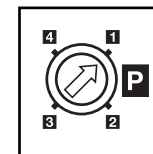

1 Standard-program glödlampa:
• mjukstart / inget grundljus
• LED-panelen tänds vid inställt skymningsvärde (L 270 S)

2 Komfort-program glödlampa:
• mjukstart + grundljus
• LED-panelen tänds vid inställt skymningsvärde (L 270 S)

3 Komfort-sparprogram glödlampa
• mjukstart + grundljus tills midnatt *
• LED-panelen tänds vid inställt skymningsvärde och lyser tills midnatt (L 270 S)

4 Normal-program:
• ingen mjukstart / inget grundljus
• LED-panelen tänds endast vid rörelse (L 270 S)

* För komfort-sparprogram glödlampa 3:

Det finns ingen klocka integrerad i sensorlampan, utan midnatt beräknas genom att mörkrets längd mäts under natten. Därför är det viktigt att sensorlampan har konstant spänning (dvs den får inte släckas med brytaren) under den första natten, eftersom ljuset och mörkrets längd måste mätas under hela dygnet. Sensorlampan lyser därför med grundljuset tänt hela natten. Efter första natten börjar nattsparfunktionen att fungera. Uppmätta värden lagras vid spänningsbortfall.

Vi rekommenderar att sensorlampan har konstant spänning för 3 och att man inte tänder och släcker sensorlampan med nätbrytaren. Mörkrets längd behöver mätas under flera nätter för att man ska få en stabil och driftsäker nattsparfunktion.

Vad är mjukstart?

Sensorlampan är försedd med en mjukstart funktion. Det betyder, att ljuset inte tänds med maximal styrka direkt, utan att ljusstyrkan långsamt (under en

sekund) ökar successivt till 100%. Ljuset släcks på samma sätt.

Vad är grundljus?

Grundljus betyder att lampan lyser med reducerad effekt (dimring) t.ex. 25% av fullt ljus. När någon kommer in i bevakningsområdet tänds lampan med

full effekt (100%) och lyser enligt den inställda efterlystiden 13. Därefter återgår lampan att lysa med inställt grundljus t.ex. 25%

Justering av bevakningsområdet 17

Bevakningsområdet kan optimalt ställas in efter önskemål. Med hjälp av de medföljande täckplattorna kan önskat antal linssegment avskäras för att individuellt förkorta räckvidden. Därmed undviks feldetekteringar som orsakas av t ex bilar, människor som

passerar på en väg eller andra utsatta områden. Täckplattorna kan brytas av eller klippas till med en sax längs de spårade indelningarna i lodräta eller vågräta sektioner.

Permanent ljus 18

Om en brytare kopplas före lampan är följande funktioner enkelt möjliga genom vippta brytare till-från:

Sensordrift

1) Tända lampan (när lampan är släckt):

Manövrera brytaren 1 x AV och PÅ
Lampan lyser lika länge som den inställda efterlystiden.

2) Släcka ljuset (när lampan är tänd):

Manövrera brytaren 1 x AV och PÅ
Lampan släcks och övergår i sensordrift.

Permanent ljus

1) Tända lampan med permanent ljus:

Manövrera brytaren 2 x AV och PÅ. Lampan lyser med permanent ljus (full effekt) i 4 timmar (röd LED-lampa lyser bakom linsen). Efter 4 timmar övergår lampan automatiskt till sensordrift (röd LED-lampa lyser inte).

2) Släcka lampan med permanent ljus:

Manövrera brytaren 1 x AV och PÅ. Lampan släcks och övergår i sensordrift.

OBS:

Flerfaldiga manövreringar av brytaren måste ske snabbt efter varandra, inom 0,5–1 sek.

Tekniska data

Effekt:	max 2 x40 Watt / G9 LED-panel ca. 1 W (L 270 S)
Spänning:	230 – 240 V, 50Hz
Bevakningsvinkel:	360° med 90° öppningsvinkel och underkrypskydd
Sensorns räckvidd:	max 8 m runtom
Tidsinställning:	5 sek – 15 min
Skymningsinställning:	2 – 2000 Lux
Programinställning:	1 Standardprogram glödlampa: <ul style="list-style-type: none">• mjukstart / inget grundljus• LED-panelen tänds vid inställt skymningsvärde (L 270 S) 2 Komfort-program glödlampa: <ul style="list-style-type: none">• mjukstart + grundljus• LED-panelen tänds vid inställt skymningsvärde (L 270 S) 3 Komfort-sparprogram glödlampa: <ul style="list-style-type: none">• mjukstart + grundljus tills midnatt• LED-panelen tänds vid inställt skymningsvärde och lyser tills midnatt (L 270 S) 4 Normal-program: <ul style="list-style-type: none">• ingen mjukstart / inget grundljus• LED-panelen tänds endast vid rörelse (L 270 S)
Permanent ljus:	4 timmar genom manövrering av nätbrytare
Skyddsklass:	IP 44 (striltätt)
Temperaturområde:	20° C till + 50° C

Drift och underhåll

Sensorlampan ger automatisk styrning av ljus. Väderelementen kan påverka lampans funktion. Kraftiga vindbyar, snöväder, regn och hagel kan leda till kraftiga temperaturfall som i sin tur kan påverka sensorn. Smuts

på linsen begränsar känsligheten. Linsen rengörs med fuktig mjuk trasa (utan rengöringsmedel).

CE överensstämmelseförsäkran

Produkten uppfyller lågspänningsdirektivet 73/23/EEG och EMC-direktivet 89/336/EEG

Driftstörningar

Störning	Orsak	Åtgärd
Sensorlampan utan spänning.	<ul style="list-style-type: none">■ Defekt säkring, lampan ej inkopplad, avbrott i kabel.■ Kortslutning	<ul style="list-style-type: none">■ Byt säkring, slå till spänningen. Testa med spänningsprovare■ Kontrollera och testa kopplingar
Sensorlampan tänds inte	<ul style="list-style-type: none">■ Vid dagsdrift, skymningsinställningen inställd på nattdrift■ Glödlampen trasig■ Strömbrytaren fränslagen■ Defekt säkring■ Bevakningsområdet felinställt■ Den interna säkringen i sensorlampan har löst ut (LED-lampan lyser)■ Skruvar i plint inte tillräckligt åtdragna	<ul style="list-style-type: none">■ Ändra skymningsnivån till rätt läge (skruv 14)■ Byt glödlampa■ Slå till strömbrytaren■ Byt säkring, kontrollera ev. anslutningen■ Justera inställningen■ Bryt spänningen, vänta minst 5 sekunder, koppla till spänningen■ Dra åt skruvar i plinten
Sensorlampan slocknar inte	<ul style="list-style-type: none">■ Ständig rörelse i bevakningsområdet■ Sensor-enheten sitter inte i rätt läge	<ul style="list-style-type: none">■ Kontrollera bevakningsområdet. Vid behov justera och begränsa■ Tryck lätt på sensor-enheten så att den hamnar i rätt läge
Grundljuset släcks inte som önskat vid midnatt	<ul style="list-style-type: none">■ Störning från andra ljuskällor	<ul style="list-style-type: none">■ Skärma av sensorlampan från andra ljuskällor. Avvakta, eftersom mörkrets längd måste mätas under flera nätter innan rätt värde för midnatt hittas.
Sensorlampan släcks inte helt	<ul style="list-style-type: none">■ Grundljus är valt	<ul style="list-style-type: none">■ Välj program 1
Sensorlampan tänds och släcks ständigt	<ul style="list-style-type: none">■ Blåst i träd och buskar i bevakningsområdet■ Påverkan från bilar på gatan■ Plötsliga temperaturförändringar genom vädrets inverkan (vind, regn, snö) eller fläktutlopp, öppet fönster	<ul style="list-style-type: none">■ Justera eller avskärma bevakningsområdet■ Justera eller avskärma bevakningsområdet■ Justera bevakningsområdet eller flytta sensorlampan
Räckvidden förändras	<ul style="list-style-type: none">■ Annan omgivningstemperatur	<ul style="list-style-type: none">■ Finjustera bevakningsområdet med hjälp av täckplattor
LED-lampan blinkar snabbt	<ul style="list-style-type: none">■ Den interna säkringen i sensorlampan har löst ut	<ul style="list-style-type: none">■ Bryt spänningen, vänta minst 5 sekunder, koppla till spänningen
LED-Leuchtscheibe schaltet nicht	<ul style="list-style-type: none">■ Klemme nicht ganz eingerastet	<ul style="list-style-type: none">■ Klemme fest zusammendrücken
LED-panelen lyser inte vid mörker	<ul style="list-style-type: none">■ Program 3 eller 4 är valt	<ul style="list-style-type: none">■ Välj annat program

Funktionsgaranti

Denna STEINEL produkt är tillverkad med största noggrannhet. Den är funktions- och säkerhetstestad enligt gällande föreskrifter och har därefter genomgått en stickprovskontroll. Steinel garanterar felfri funktion. Garantin gäller i 36 månader från inköpsdagen. Vi åtgärdar fel som beror på material- eller tillverkningsfel. Garantin innebär att varan repareras eller att defekt del byts ut enligt vårt val. Garantin omfattar inte slitage och skador orsakade av felaktig hantering eller av bristande underhåll och skötsel av produkten. Följskador på främmande föremål ersätts ej.

Garantin gäller endast då produkten, som inte får vara isärtagen, sändes väl förpackad med fakturakopia eller kvitto (inköpsdatum och stämpel) till vår representant eller lämnas in till inköpsstället för åtgärd inom 6 månader till inköpsstället.

Reparationservice:

Efter garantins utgång eller vid fel som inte omfattas av garantin kan produkten repareras på vår verkstad. Vänligen kontakta oss innan Ni sänder tillbaka produkten för reparation.



DK Monteringsvejledning

Kære kunde

tak for den tillid, De har vist os, ved at købe en STEINEL-sensorlampe. De har valgt et produkt af høj kvalitet, som er fremstillet, testet og emballeret med største omhu.

Beskrivelse

- 1 Lampeglass
- 2 Skrue til lampeglass
- 3 Armatur
- 4 Vægbeslag
- 5 Lukkeprop
- 6 Nettildslutning til ledning indbygning
- 7 Nettildslutning til ledning påbygning

Kun L 270 S:

- 8 LED-belyst glasplade, kan drejes 180° afhængigt af, om den er monteret til højre eller til venstre for hoveddøren
- 9 Flytbar holder til den LED-belyste glasplade til justering af pladen ved 3-cifrede husnumre.

Princippet 16

Den integrerede infrarøde sensor er udstyret med en 360°-dobbeltsensor, der registrerer den usynlige varmeudstråling fra kroppen (mennesker, dyr etc.).

Den registrerede varmeudstråling omsættes elektronisk, og den tilsluttede lampe tændes automatisk. Ved forhindringer, som f.eks. mure eller vinduer, registreres der ingen varmeudstråling, hvorfor lampen ikke tændes. Der opnås en registreringsvinkel på 360° med en åbningsvinkel på 90°. Sensoren er udstyret

Læs venligst monteringsvejledningen, før De monterer sensoren, for korrekt installation og ibrugtagning sikrer en lang, pålidelig og fejlfri drift. Vi ønsker Dem god fornøjelse med Deres nye STEINEL-sensorlampe.

- 10 Stikforbindelse til tilslutning af LED-belyst glasplade til armatur
- 11 Sensorenhed (kan afmonteres for nem funktionsindstilling)
- 12 Låsemekanisme til afmontering af sensorenheden
- 13 Tidsindstilling
- 14 Skumringsindstilling
- 15 Programindstilling
- 16 Princippet
- 17 Justering af overvågningsområde
- 18 Permanent belysning

med krybesikring, det betyder, at området nedenfor sensoren bliver overvåget.

Vigtigt: Den bedste overvågning opnår man, hvis sensorlampen placeres vinkelret i forhold til gåretningen og der ikke er objekter (som f.eks. træer, mure osv.), der blokerer sensorens synsfelt. Rækkevidden er begrænset, hvis man går direkte hen mod lampen.

! Sikkerhedsanvisninger

- Afbryd strømtilførslen, inden der arbejdes på apparatet!
- Ved montering skal den elledning, der skal tilsluttes, være spændingsfri. Sluk derfor for strømmen og kontroller med en spændingstester, at ledningen er spændingsfri.

- Ved installation af sensorlampen er der tale om arbejde med netspænding. Det bør derfor udføres fagligt korrekt iht. de gældende regler. (D) - VDE 0100, (A) - ÖVE/ÖNORM E8001-1, (CH) - SEV 1000

Installation

Sensorlampen bør have en afstand på mindst 50 cm til andre lyskilder, da varmeudstrålingen kan medføre, at systemet aktiveres. For at opnå den anførte rækkevidde på 8 m, skal lampen monteres i ca. 1,8 – 2,8 m højde.

Tilslutning af netledning (se fig.)

Netledningen består af et 3-leder kabel:

L = Fase (normalt sort eller brun)

N = Nulleleder (normalt blå)

PE = Beskyttelsesleder (grøn/gul) ⊕

I tvivlstilfælde skal ledningerne identificeres med en spændingstester, derefter skal strømmen afbrydes igen. Fase (**L**), nulleleder (**N**) og beskyttelsesleder (**PE**) skal tilsluttes til klemmen.

Henvisning: I netledningen kan der naturligvis monteres en tænd- og slukkkontakt. Den er en forudsætning for funktionen permanent belysning (se kapitlet Permanent belysning) 18.

Vigtigt: Lampen må først tilsluttes nettet, når den er komplet monteret, for at sikre at alle metaldele er jordforbundne.

Funktioner 13, 14, 15

Når vægbeslaget er monteret og sensorlampen er tilsluttet, kan lampen tages i brug. Den aftagelige sensorenhed er forsynet med justeringsskruer til tids-, skumrings- og programindstilling. Hvis låsemekanismen 12 trykkes ind med en kærveskrue, kan

sensorenheden afmonteres for nemmere indstilling. I den forbindelse skifter lampen automatisk til permanent belysning.

Frakoblingsforsinkelse (tidsindstilling) 13
(Fabriksindstilling: 5 sek.)

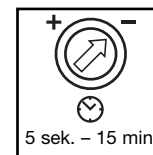

Trinløst indstillelig brændetid fra 5 sek. til 15 min.

Justeringsskruen på - = korteste tid (5 sek.)
Justeringsskruen på + = længste tid (15 min.)

Ved indstilling af overvågningsområdet anbefales det at vælge den korteste tid -.

Skumringsindstilling (reaktionsværdi) 14
(Fabriksindstilling: dagsmodus 2.000 lux)



Trinløs indstilling af sensorens reaktionsværdi på mellem 2 og 2.000 lux.

Justeringsskruen på ☀ = dagsmodus ca. 2.000 lux.
Justeringsskruen på ☾ = skumringsmodus ca. 2 lux.

Hvis overvågningsområdet skal indstilles i dagslys, skal justeringsskruen indstilles på ☀ (dagsmodus)

Programindstilling 15
(Fabriksindstilling: program 1)

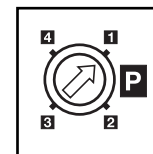

1 Standardprogram elpære:

- softlys-start /ingen grundstyrke
- LED-belyst glasplade tændt fra indstillet skumringsværdi (L 270 S)

2 Komfortprogram elpære:

- softlys-start + grundstyrke
- LED-belyst glasplade tændt fra indstillet skumringsværdi (L 270 S)

3 Komfortspareprogram elpære:

- softlys-start + grundstyrke til midnat*
- LED-belyst glasplade tændt fra indstillet skumringsværdi til midnat (L 270 S)

4 Normalprogram:

- Ingen softlys-start /ingen grundstyrke
- LED-belyst glasplade kun tændt ved bevægelse (L 270 S)

* Henvisninger til komfortspareprogrammet elpære 3:

Sensorlampen er ikke forsynet med et ur, midnat beregnes således kun på baggrund af mørkeperiodens længde. For at sensorlampen kan fungere fejlfrit, er det derfor vigtigt, at sensorlampens spændingsforsyning ikke afbrydes i denne periode. Den første nat (målefasen) er grundstyrken fuldt aktiv. Værdierne gemmes, så de ikke går tabt ved strømsvigt.

Hvad er softlys-start?

Sensorlampen er udstyret med softlys-start. Det betyder, at lyset, når det tændes, ikke starter på maksimal lysstyrke, men øges langsomt inden for

et sekund til fuld styrke. Ligeledes dæmpes lyset langsomt, når det slukkes.

Hvad er grundstyrke?

Grundstyrken giver mulighed for permanent belysning om natten med ca. 25 % lysstyrke. Først når der registreres en bevægelse i overvågningsområdet,

skifter lyset (i den indstillede periode, se Frakoblingsforsinkelse 13) til fuld lysstyrke (100 %). Herefter skifter lampen atter til grundstyrken (25 %).

Justering af overvågningsområde ⑰

Overvågningsområdet kan afgrænses efter behov. De vedlagte blændstykker kan anvendes til at tildække et vilkårligt antal linsesegmenter. Dermed kan man undgå fejlaktivering som følge af f.eks. biler, forbi passerende etc. og opnå målrettet overvågning af farezoner.

Blændstykkerne kan afrives langs de lodrette perforeringer. Herefter monteres de på linsen.

Funktionen permanent belysning ⑱

Monteres der en tænd- og slukkcontact i netledningen, er følgende funktioner mulige:

Sensorstyring

1) Tænd for lyset (når lampen er slukket):

Kontakt 1 x FRA og TIL.

Lampen er tændt i den indstillede tid.

2) Sluk for lyset (når lampen er tændt):

Kontakt 1 x FRA og TIL.

Lampen slukker eller går over til sensorstyring.

Permanent belysning

1) Tænd for permanent belysning:

Kontakt 2 x FRA og TIL. Lampen indstilles på permanent belysning i 4 timer (rød LED lyser bag linsen). Derefter går den automatisk over til sensorstyring (rød LED slukket).

2) Sluk for permanent belysning:

Kontakt 1 x FRA og TIL. Lampen slukker eller går over til sensorstyring.

Vigtigt:

Hvis kontakten skal aktiveres flere gange, bør dette ske hurtigt efter hinanden (inden for 0,5 – 1 sek.).

Tekniske data

Effekt:	maks. 2 x 40 watt / G9 LED-belyst glasplade ca 1 W (L 270 S)
Spænding:	230 – 240 V, 50 Hz
Registreringsvinkel:	360° med 90° åbningsvinkel og krybesikring
Sensorens rækkevidde:	maks. 8 m 360°
Tidsindstilling:	5 sek. – 15 min.
Skumringsindstilling:	2 – 2.000 lux
Programindstilling:	1 Standardprogram elpære: <ul style="list-style-type: none">• softlys-start / ingen grundstyrke• LED-belyst glasplade tændt fra indstillet skumringsværdi (L 270 S) 2 Komfortprogram elpære: <ul style="list-style-type: none">• softlys-start + grundstyrke• LED-belyst glasplade tændt fra indstillet skumringsværdi (L 270 S) 3 Komfortspareprogram elpære: <ul style="list-style-type: none">• softlys-start + grundstyrke til midnat• LED-belyst glasplade tændt fra indstillet skumringsværdi til midnat (L 270 S) 4 Normalprogram: <ul style="list-style-type: none">• Ingen softlys-start / ingen grundstyrke• LED-belyst glasplade kun tændt ved bevægelse (L 270 S)
Permanent belysning:	kan aktiveres (4 timer) Forudsætning: tænd- og slukkcontact i netledning
Kapslingsklasse:	IP 44 (stænkvandsbeskyttet)
Temperaturområde:	-20 ° til +50 °C

Drift/vedligeholdelse

Sensorlampen er velegnet til automatisk tænd og sluk af lys. Vejret kan påvirke sensorlampens funktion, ved kraftige vindstød, sne, regn og hagl kan der opstå fejlaktivering, idet pludselige temperatursvingninger ikke

kan skelnes fra varmekilder. Linsen kan ved tilsmudsning rengøres med en fugtig klud (uden rengøringsmiddel).

CE Konformitetserklæring

Produktet overholder lavspændingsdirektivet 73/23/EØF og EMC-direktivet 89/336/EØF.

Driftsforstyrrelser

Fejl	Årsag	Afhjælpning
Sensorlampen er uden spænding	<ul style="list-style-type: none">■ Sikringen er defekt, ikke tændt, ledningen er afbrudt■ Kortslutning	<ul style="list-style-type: none">■ Ny sikring, tænd for tænd- og slukkcontacten, test ledningen med spændingstester■ Kontroller tilslutningerne
Sensorlampen tænder ikke	<ul style="list-style-type: none">■ I dagsmodus, skumringsindstillingen står i nattemodus■ Pæren er defekt■ Tænd- og slukkcontacten er slukket■ Sikringen er defekt■ Overvågningsområdet er ikke indstillet målrettet■ Intern elektrisk sikring blev aktivret (rød LED blinker hurtigt)■ Netttilslutningsklemmen er ikke monteret korrekt	<ul style="list-style-type: none">■ Indstil på ny (justeringsknappen ⑭)■ Skift pære■ Tænd■ Udskift sikringen, kontroller evt. tilslutningen■ Juster på ny■ Sluk sensorlampen, og tænd den igen efter ca. 5 sek.■ Tryk klemmen godt sammen
Sensorlampen slukker ikke	<ul style="list-style-type: none">■ Konstant bevægelse i overvågningsområdet■ Sensorenheden er ikke gået i hak	<ul style="list-style-type: none">■ Kontroller området, og juster eventuelt igen■ Tryk forsigtigt på sensorenheden, så den går i hak
Grundstyrken slukkes ikke som planlagt omkring midnat	<ul style="list-style-type: none">■ Ekstern lyskilde (f.eks. anden bevægelsessensor eller lampe) deaktiverer sensorlampen	<ul style="list-style-type: none">■ Sensorlampen skal afskærmes mod anden belysning. Lampen bør overvåges over flere dage, da den skal bruge lidt tid på atter at indstille sig på den rigtige værdi
Sensorlampen slukker ikke helt	<ul style="list-style-type: none">■ Grundstyrke valgt	<ul style="list-style-type: none">■ Programvælger på 1
Sensorlampen tænder utilsigtet	<ul style="list-style-type: none">■ Vinden får træer og buske i overvågningsområdet til at bevæge sig■ Registrering af biler på vejen■ Pludselige temperaturforandringer pga. vejret (vind, regn og sne) eller luft fra ventilatorer og åbne vinduer	<ul style="list-style-type: none">■ Indstil området på ny■ Indstil området på ny■ Ændr området, flyt monteringssted
Sensorlampe rækkeviddeændring	<ul style="list-style-type: none">■ Anden omgivelsestemperatur	<ul style="list-style-type: none">■ Overvågningsområdet skal indstilles nøjagtigt vha. blændstykkerne
Rød LED blinker hurtigt	<ul style="list-style-type: none">■ Intern sikring aktiveret	<ul style="list-style-type: none">■ Sluk for sensorlampen, og tænd den igen efter 5 sek.
Den LED-belyste glasplade tændes	<ul style="list-style-type: none">■ Klemmen er ikke gået i hak	<ul style="list-style-type: none">■ Tryk klemmen godt sammen
Den LED-belyste glasplade er slukket, på trods af at det er mørkt	<ul style="list-style-type: none">■ Program 3 eller 4 valgt	<ul style="list-style-type: none">■ Ændr programmet

Funktionsgaranti

Dette STEINEL-produkt er fremstillet med største omhu, afprøvet iht. de gældende forskrifter samt underlagt stikprøvekontrol. STEINEL garanterer for upåklagelig beskaffenhed og funktion. Garantien gælder i 36 måneder fra den dag, apparatet er solgt til forbrugeren. Ved materiale- eller fabrikationsfejl ydes garantien gennem reparation eller udskiftning af mangelfulde dele efter vores valg. Der ydes ikke garanti ved skader på sliddele, ej heller ved skader og mangler, som skyldes ukorrekt behandling og vedligeholdelse. Garantien omfatter ikke følgeskader på fremmede genstande.

Der ydes kun garanti mod forevisning af bon eller kvittering (med dato og stempel). Apparatet skal være intakt og indpakket forsvarligt samt der skal vedlægges en kort fejlbeskrivelse, når det fremsendes til værkstedet.

Reparationservice:

Efter garantiperiodens udløb eller ved fejl, der ikke er dækket af garantien, kan apparatet repareres på vores værksted. Sørg for, at produktet er pakket forsvarligt ind under forsendelsen til nærmeste værksted.

36 måneder
FUNKTIONS
GARANTI

FIN Asennusohje

Arvoisa asiakas,

olet hankkinut STEINEL-tunnistinvalaisimen. Kiitämme saamastamme luottamuksesta. Olet hankkinut arvokkaan laatutuotteen, joka on valmistettu, testattu ja pakattu huolellisesti.

Tutustu ennen valaisimen asennusta tähän asennusohjeeseen. Ainoastaan asianmukainen asennus ja käyttöönotto takaavat valaisimen pitkäaikaisen, luotettavan ja häiriöttömän toiminnan. Toivomme Sinulle paljon iloa uuden STEINEL-tunnistinvalaisimen kanssa.

Laitteen osat

- 1 Lasikupu
- 2 Lasikuvun kiinnitysruuvi
- 3 Lasikuvun kotelo
- 4 Seinäpidike
- 5 Tiivistetulpat
- 6 Verkkojohdon uppoasennus
- 7 Verkkojohdon pinta-asennus

Vain L 270 S:

- 8 LED-valokiekko, kääntyy 180°, asennus ulko-oven oikealle tai vasemmalle puolelle
- 9 Työnnettävä LED-valokiekon pidike, jolla kiekko säädetään 3-paikkaisille numeroille.

- 10 LED-valokiekon liitäntä pistikekytkennällä valaisimen koteloon
- 11 Tunnistinyksikkö (voidaan irrottaa toimintojen asetuksista varten)
- 12 Lukitsin, jota painamalla tunnistinyksikkö saadaan irrotettua
- 13 Kytkentäajan asetus
- 14 Hämyryysasteen asetus
- 15 Ohjelman asetus
- 16 Toimintaperiaate
- 17 Toiminta-alueen rajaaminen
- 18 Jatkuva valaistus

Toimintaperiaate 16

Valaisimeen on asennettu 360° kaksoisanturista koostuva tehokas infrapunatunnistin, joka havaitsee liikkuvista ihmisistä, eläimistä jne. lähtevän lämpösäteilyn.

Lämpösäteily muunnetaan elektronisesti, jolloin valaisin kytketty automaattisesti. Erilaiset esteet (esim. seinä tai lasiruudut) estävät tunnistuksen eikä valo tällöin syty. Tunnistimella saavutetaan 360° toimintakul-

ma ja 90° avautumiskulma. Anturin alapuolelle jäävän alueen valvonta saadaan aikaan alitussuojalla.

Tärkeää: Tunnistus tapahtuu kauempaa, kun tunnistinvalaisin asennetaan siten, että kulku suuntautuu siihen nähden sivusuunnassa eikä puita tai seinäiä ole esteenä. Toimintaetäisyys on lyhyempi kuljettaessa suoraan valaisinta kohti.

! Turvaohjeet

- Katkaise virta, ennen kuin suoritat laitteelle mitään toimenpiteitä!
- Asennettavassa sähköjohdossa ei saa asennuksen yhteydessä olla jännitettä. Katkaise ensin virta ja tarkista jännitteettömyys jännitteenkoittimella.

- Tunnistinvalaisin liitetään verkkojännitteeseen. Asennus on suoritettava asiantuntevasti. Voimassa olevia asennus- ja liitäntäohjeita on noudatettava. (D) -VDE 0100, (A) -ÖVE/ÖNORM E8001-1, (CH) -SEV 1000)

Asennus

Valaisimen kiinnityspaikan tulisi olla vähintään 50 cm etäisyydellä toisista valaisimista, sillä lämpösäteily voi johtaa valon syttymiseen. Tunnistin on kiinnitettävä noin 1,8 – 2,8 metrin korkeuteen, jotta 8 metrin toiminta-etäisyys saavutetaan.

Verkkojohdon asennus (katso kuva.)

Verkkojohtona käytetään 3-napaista kaapelia:
L = vaihe (useimmiten musta tai ruskea)
N = nollajohdin (useimmiten sininen)
PE = maajohdin (vihreä/keltainen) ⊕

Epäselvissä tapauksissa johtimet on tarkistettava jännitteenkoittimella ja katkaistava sen jälkeen virta. Vaihejohdin (L), nollajohdin (N) ja suojamaajohdin (PE) liitetään liittimiin.

Huom: Verkkojohtoon voidaan luonnollisestikin asennaa virtakytkin virran kytkemiseksi ja katkaisemiseksi. Jatkuvan valaistuksen käyttö on mahdollista vain, jos verkkojohtoon on asennettu katkaisin (katso luku Jatkuva valaistus) 18.

Tärkeää: Valaisimen saa liittää verkkoon vasta, kun se on koottu kokonaan. Vain tällöin kaikkien metalliosien maadoitus on varmaa.

Toiminnot 13, 14, 15

Tunnistinvalaisin voidaan ottaa käyttöön, kun seinäpidike on kiinnitetty ja valaisin on kytketty sähköverkkoon. Irrotettavassa tunnistinyksikössä on säätimet, joilla voidaan asettaa kytkentäaika, hämääräaste ja

ohjelmat. Tunnistinyksikkö saadaan irrotettua helposti painamalla lukitsinta 12 ristipääruuvimeisselillä. Valaisin kytketty tällöin automaattisesti jatkuvaan valaistukseen.

Kytkentäajan asetus 13 (tehdasasetus: 5 s)

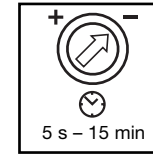

portaattomasti säädettävä kytkentäaika.

Säädin kohdassa – = lyhyin aika (5 s)
Säädin kohdassa + = pisin aika (15 min.)

Toiminta-alueen asetuksen yhteydessä suosittelemme valitsemaan lyhyimmän ajan –.

Hämäärästeen asetus (kytketymiskynnys) 14 (Tehtaalla suoritettu asetus: Päiväkäyttö 2000 luksia)



Tunnistimen portaattomasti asetettava 2 – 2000 luksin kytketymiskynnys.

Säädin asetettu kohtaan ☀ = päiväkäyttö n. 2000 luksia
Säädin asetettu kohtaan ☾ = hämäräkäyttö n. 2 luksia.

Kun toiminta-alue asetetaan päivänvalossa, säädin on asetettava kohtaan ☀ (päiväkäyttö).

Ohjelman asetus 15 (tehdasasetus: ohjelma 1)

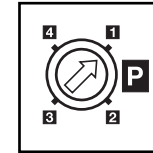

1 Vakio-ohjelma (hehkulamppu):

- Pehmeä kytkentä / ei peruskirkkautta
- LED-valokiekko PALAA asetetusta hämäryysasteesta alkaen (L 270 S)

2 Mukavuus-ohjelma (hehkulamppu):

- Pehmeä kytkentä + peruskirkkaus
- LED-valokiekko PALAA asetetusta hämäryysasteesta alkaen (L 270 S)

3 Mukavuus- ja säästöohjelma (hehkulamppu):

- Pehmeä kytkentä + peruskirkkaus keskiyöhön saakka*
- LED-valokiekko PALAA asetetusta hämäryysasteesta alkaen keskiyöhön saakka (L 270 S)

4 Normaali-ohjelma:

- Ei pehmeää kytkentää / ei peruskirkkautta
- LED-valokiekko PALAA vain liikkeen yhteydessä (L 270 S)

* Mukavuus- ja säästöohjelmaa koskeva huomautus 3:

Tunnistinvalaisimeen ei ole asennettu kelloa. Valaisin määrittää keskiyön pimeiden aikojen pituuden perusteella. Tunnistinvalaisimen moitteeton toiminta edellyttää jännitteen jatkuvaa syöttöä. Laite toimii peruskirkkaudella koko ensimmäisen yön ajan (mittausvaihe). Tallennetut tiedot säilyvät muistissa myös sähkökatkosten ajan.

Mitä pehmeä kytketymistoiminto tarkoittaa ?

Tunnistinvalaisin on varustettu valon pehmeällä kytketymistoiminnolla. Tämä tarkoittaa sitä, että valo ei kytkedy heti maksimiteholla, vaan kirkastuu sekun-

nin sisällä hitaasti 100 % kirkkauteen. Valo sammuu samalla tavoin hitaasti, kun tunnistin kytketty pois päältä.

Mitä peruskirkkaus tarkoittaa ?

Peruskirkkaus mahdollistaa jatkuvan valaistuksen yöllä n. 25 % valoteholla. Valo kytketty (asetetuksi ajaksi, ks. Kytkentäajan asetus 13) maksimitehoonsa

(100 %) vasta, kun toiminta-alueella on liikettä. Asetetun ajan kuluttua loppuun valo kytketty jälleen peruskirkkauteen (n. 25 %).

Toiminta-alueen rajaaminen 17

Toiminta-aluetta voidaan tarvittaessa rajata. Voit asettaa linssiin tarvittavan määrän tunnistinvalaisimen mukana toimitettuja peitelevyjä. Näin voidaan estää esim. autojen tai ohikulkijoiden aiheuttamat virheky-

kennät tai rajata tietyt vaara-alueet täsmällisesti. Voit irrottaa peitelevyt toisistaan pystysuoria uria pitkin. Aseta peitelevyt linssin eteen.

Jatkuva valaistus 18

Jos verkkojohtoon asennetaan katkaisin, seuraavat toiminnot ovat mahdollisia valon kytkennän ja sammuttamisen lisäksi:

Tunnistinkäyttö

1) Valon syyttäminen (kun valaisin POIS PÄÄLTÄ):

Katkaisin 1 x POIS ja PÄÄLLE.

Valo palaa asetetun ajan verran

2) Valon sammuttaminen (kun valaisin PÄÄLLÄ):

Katkaisin 1 x POIS ja PÄÄLLE.

Valo sammuu tai valaisin siirtyy tunnistinkäyttöön.

Jatkuva valaistus

1) Jatkuvan valaistuksen kytkeminen:

Katkaisin 2 x POIS ja PÄÄLLE. Valaisimen valo asetetaan palamaan 4 tunnin ajaksi (punainen LED palaa linssin takana). Sen jälkeen se siirtyy automaattisesti takaisin tunnistinkäyttöön (punainen LED sammuu)

2) Jatkuvan valaistuksen sammuttaminen:

Katkaisin 1 x POIS ja PÄÄLLE. Valo sammuu tai valaisin siirtyy tunnistinkäyttöön.

Tärkeää:

Kun katkaisinta painetaan useamman kerran, tulisi painallusten seurata toisiaan nopeasti (0,5 – 1 sekunnin välein).

Tekniset tiedot

Teho:	enint. 2 x 40 W / G9 lasin, jonka takana on LED n.1 W (L 270 S)
Jännite:	230 – 240 V, 50 Hz
Tunnistuskulma:	360°, aukkokulma 90° ja alitussuoja
Tunnistimen toiminta-alue:	enint. 8 m joka puolelle
Kytkeäajan asetus:	5 s – 15 min
Hämäräasteen asetus:	2 – 2000 luksia
Ohjelma-asetus:	1 Vakio-ohjelma (hehkulamppu): <ul style="list-style-type: none">Pehmeä kytkentä / ei peruskirkkauttaLED-valokiekkopalaa asetetusta hämällyysasteesta alkaen (L 270 S) 2 Mukavuus-ohjelma (hehkulamppu): <ul style="list-style-type: none">Pehmeä kytkentä - ei peruskirkkauttaLED-valokiekkopalaa asetetusta hämällyysasteesta alkaen (L 270 S) 3 Mukavuus- ja säätöohjelma (hehkulamppu): <ul style="list-style-type: none">Pehmeä kytkentä + peruskirkkaus keskiyöhön saakka*LED-valokiekkopalaa asetetusta hämällyysasteesta alkaen keskiyöhön saakka (L 270 S) 4 Normaali-ohjelma: <ul style="list-style-type: none">Ei pehmeää kytkentää / ei peruskirkkauttaLED-valokiekkopalaa vain liikkeen yhteydessä (L 270 S)
Jatkuva valaistus:	kytkettävissä (4h), edellytys: verkkojohtoon on liitetty katkaisin
Kotelointiluokka:	IP 44 (roiskevesisuojaus)
Lämpötila-alue:	- 20° C ... + 50° C

Käyttö / hoito

Tunnistinvalaisin soveltuu valon automaattiseen kytkentään. Sääolosuhteet voivat vaikuttaa tunnistinvalaisimen toimintaan. Voimakkaat tuulenpuuskat sekä lumi-, vesi- ja raesateet saattavat aiheuttaa virhetointoja, koska tunnistin ei erota säässä tapahtuvia

äkillisiä lämpötilan vaihteluita lämmönlähteistä. Tunnistimen linssi voidaan puhdistaa kostealla rievulla (älä käytä puhdistusaineita).

CE Selvitys yhdenmukaisuudesta

Tuote on pienjännittdirektiivin 73/23/EY ja EMC-direktiivin 89/336/EY vaatimusten mukainen.

Käyttöhäiriöt

Häiriö	Syy	Häiriön poisto
Tunnistinvalaisimen jännite puuttuu	<ul style="list-style-type: none">viallinen sulake, ei kytketty päälle, katkos johdossaoikosulku	<ul style="list-style-type: none">uusi sulake, kytke valo verkko-katkaisimella; tarkista johto jännitteenkoettimellatarkista liittännät
Tunnistinvalaisin ei kytkeydy päälle	<ul style="list-style-type: none">päiväkäytössä hämäräkytkin asetettu yökäyttöönviallinen hehkulamppuvalo sammutettu katkaisimellaviallinen sulaketoiminta-aluetta ei suunnattu oikeinsisäinen sulake on aktivoitunut (punainen LED-valo vilkkuu nopeasti)verkkoliitintä ei ole liitetty oikein	<ul style="list-style-type: none">säädä uudelleen (säädin 14)vaihda hehkulamppusytytä valouusi sulake, tarkista liittämä tarvittaessasäädä alue uudelleenkytke tunnistinvalaisin pois päältä ja uudelleen päälle noin 5 sekunnin kuluttuatarkasta kytkennät
Tunnistinvalaisin ei kytkeydy pois	<ul style="list-style-type: none">jatkuva liikehdintä toiminta-alueellatunnistinyksikkö ei ole hyvin kiinni	<ul style="list-style-type: none">tarkista alue ja säädä tarvittaessa uudelleenkiinnitä tunnistinyksikkö paikoilleen painamalla sitä kevyesti
peruskirkkaus ei kytkeydy pois suunnilleen keskiyön aikoihin	<ul style="list-style-type: none">ulkoinen valonlähde (esim. toinen liiketunnistin tai tunnistinvalaisin) kytkee tunnistinvalaisimen pois toiminnasta	<ul style="list-style-type: none">estä vieraan valon pääsy tunnistinvalaisimeen, tarkkaile tunnistinvalaisimen toimintaa useamman päivän ajan, sillä kestää jonkin aikaa, kunnes laite taas ottaa käyttöön oikeat arvot
Tunnistinvalaisin ei kytkeydy pois kokonaan	<ul style="list-style-type: none">valittu peruskirkkaus	<ul style="list-style-type: none">ohjelmanvalintakytkin asentoon 1
Tunnistinvalaisin kytkeytyy ei-toivottu	<ul style="list-style-type: none">tuuli liikuttelee puita ja pensaita toiminta-alueellatiellä liikkuu autojasään (tuuli, sade, lumi), tuuletin-poistoilman tai avoimien ikkunoiden aiheuttamat äkilliset lämpötilan muutokset	<ul style="list-style-type: none">muuta aluettamuuta aluettamuuta aluetta, vaihda tunnistimen paikkaa
Tunnistinvalaisimen toiminta-alueita on muutettu	<ul style="list-style-type: none">ympäristön lämpötilan muutokset	<ul style="list-style-type: none">säädä toiminta-alue tarkasti suojalevyjen avulla
Punainen LED vilkkuu nopeasti	<ul style="list-style-type: none">sisäinen sulake aktivoitu	<ul style="list-style-type: none">kytke tunnistinvalaisin pois päältä ja uudelleen päälle noin 5 sekunnin kuluttua
LED-valokiekkopalaa ei kytkeydy	<ul style="list-style-type: none">liitintä ei ole lukitettu kokonaan	<ul style="list-style-type: none">paina liitin tiukasti
LED-valokiekkopalaa ei valoa, vaikka on pimeää	<ul style="list-style-type: none">valittu ohjelma 3 tai 4	<ul style="list-style-type: none">muuta ohjelmaa

Toimintatakuu

Tämä STEINEL-tuote on valmistettu suurella tarkkuudella ja sen toiminta ja turvallisuus on testattu voimassa olevien määräysten mukaisesti. Lisäksi sille on suoritettu pistokoe. STEINEL myöntää takuun tuotteen moitteettomalle toiminnalle ja rakenteelle. Takuuaika on 36 kuukautta ostopäivästä alkaen. Korvaamme materiaali- tai valmistusvirheet valintamme mukaan joko kunnostamalla vialliset osat tai vaihtamalla ne uusiin. Takuun piiriin eivät kuulu kuluvat osat eivätkä vahingot, jotka ovat aiheutuneet väärästä huollosta tai käsittelystä tai laitteen putoamisesta. Takuu ei koske laitteen muille esineille mahdollisesti aiheuttamia vahinkoja.

Takuu on voimassa vain, kun purkamaton tuote toimitetaan yhdessä lyhyen virhekuvauksen, ostokuitin, tai laskun (ostopäivämäärä ja myyjäliikkeen leima) hyvin pakattuna lähimpään huoltopisteeseen.

Korjauspalvelu:

Takuuajan jälkeen tai takuun piiriin kuulumattoman vian ollessa kyseessä laitteeseen korjaa huoltopalvelumme. Pyydämme lähettämään tuotteen hyvin pakattuna lähimpään huoltopisteeseen.

36 kk
TOIMINTA
TAKUU

N Monteringsanvisning

Kjære kunde.

Mange takk for tilliten du viser oss ved ditt kjøp av din nye STEINEL-sensord lampe. Du har valgt et kvalitetsprodukt som er produsert, testet og pakket meget nøye.

Vi ber deg lese denne monteringsveiledningen før du installerer lampen. En lang, sikker og feilfri drift kan kun garanteres dersom installasjon og igangsetting utføres korrekt. Vi håper du vil ha mye glede av din nye STEINEL-sensord lampe.

Apparatbeskrivelse

- 1 Lampeglass
- 2 Glassikringsskrue
- 3 Lampehus
- 4 Veggbrakett
- 5 Tetningsplugg
- 6 Netttilkopling skjult kabelføring
- 7 Netttilkopling åpen kabelføring

Kun L 270 S:

- 8 LED-lysplate, 180° dreibar, til venstre eller høyre for husedøren, avhengig av montering
- 9 Forskyvbar holder for LED-lysplate til justering av platen for 3-sifrede tall.

- 10 Tilkopling av LED-lysplate via pluggforbindelsen på lampehuset
- 11 Sensorenhet (kan tas ut til komfortabel funksjonsinnstilling)
- 12 Knast til å ta ut sensorenheten
- 13 Tidsinnstilling
- 14 Skumringsinnstilling
- 15 Programinnstilling
- 16 Virkemåte
- 17 Justering registreringsområde
- 18 Permanent lys-funksjon

Virkemåte 16

Den integrerte høyeffekt-infrarødsensoren er en 360° dobbeltsensor som registrerer den usynlige varmeutstrålingen fra f.eks. mennesker og dyr som beveger seg.

Denne registrerte varmestrålingen omsettes elektronisk og tenner lyset automatisk. Det registreres ingen varmeutstråling gjennom hindre som f.eks. murvegger eller glassflater, dvs. lampen slår seg ikke på. Det oppnås en registreringsvinkel på 360° med en åpn-

ingsvinkel på 90°. En feltovervåkning nedenfor sensoren garanterer krypesikring.

OBS: Den sikreste bevegelsesregistreringen får man når sensord lampen monteres til siden for gangretningen og sikten ikke hindres av f.eks. murer og trær. Rekkevidden er innskrenket når man går rett mot lampen.

⚠ Sikkerhetsmerknader

- Koble fra strømtilførselen før du foretar arbeidet på apparatet!
- Under montering må tilkopplingsledningen være koplet fra strømmen. Slå derfor alltid av strømmen først og kontroller med spenningsstester.

- Under innstillingen av sensord lampen kommer man i berøring med strømmen. Installasjonen skal derfor foretas på en fagkyndig måte i henhold til nasjonale installasjonsforskrifter og tilkopplingskrav. (D) - VDE 0100, (A) - ÖVE/ÖNORM E8001-1, (CH) - SEV 1000

Installasjon

Sensord lampen bør monteres minst 50 cm. fra andre lamper, da varmeutstråling fra disse lampene kan føre til at systemet reagerer. For å oppnå angitt rekkevidde på 8 m, bør monteringshøyden være ca. 1,8 – 2,8 m.

Tilkopling av nettledningen (se ill.)

Nettledningen består av en 3-ledet kabel:

L = Fase (som regel svart eller brun)

N = Fase (som regel blå)

PE = Jordledning (grønn/gul) ⚡

I tvilstilfeller må kable kontrolleres med en spenningsstester, deretter slås strømtilførselen av igjen. Fase (L), fase (N) og jordledning (PE) koples til sukkerbiten.

Merk: Det kan selvsagt monteres en bryter på nettledningen til å slå AV og PÅ. Dette er en forutsetning for funksjonen permanent lys (se kapittel Permanent lys) 10.

OBS: For å sikre at alle metaldeler blir jordet, må lampen være ferdig montert før nettspenning kobles til.

Funksjoner 13, 14, 15

Når veggbraketten er montert og apparatet er koplet til strømmen, kan sensord lampen tas i drift. Stillskrueene for tids-, skumrings- og programinnstilling finner seg på den avtagbare sensorenheten. Trykk på knasten 12 med en flat skrutrekker, deretter kan

sensorenheten tas ut og innstillingen kan foretas på en enkel måte. Lampen slår seg automatisk over til permanent lys.

Frakopplingsforsinkelse (tidsinnstilling) 13 (forinnstilling: 5 sek.)

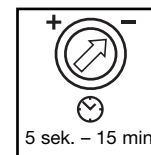

trinnløst justerbar belysningstid fra 5 sek. til 15 min.

Stillskrue stilles på - = korteste tid (5 sek.)
Stillskrue på + = lengste tid (15 min.)

Under innstilling av registreringsområdet anbefales det å velge den korteste tiden -.

Skumringsinnstilling (reaksjonsnivå) 14 (forinnstilling: Dagslysdrift 2000 Lux)



sensoren har et trinnløst justerbart reaksjonsnivå fra 2 – 2000 Lux.

Stillskruen stilles på ☀ = dagslysdrift ca. 2000 Lux.
Stillskruen stilles på ☾ = skumringsdrift ca. 2 Lux.

Til innstilling av registreringsområdet ved dagslys må stillskruen stilles på ☀ (dagslysdrift).

Programinnstilling 15 (Forinnstilling: program 1)

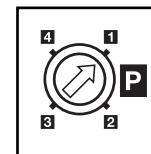

1 Standardprogram lyspære:

- Soft-lysstart / ingen grunnlysstyrke
- LED-lysplaten PÅ fra innstilt skumringsverdi (L 270 S)

2 Komfortprogram lyspære:

- Soft-lysstart + grunnlysstyrke
- LED-lysplaten PÅ fra innstilt skumringsverdi (L 270 S)

3 Komfort-spareprogram lyspære:

- Soft-lysstart + grunnlysstyrke til midt på natten*
- LED-lysplaten PÅ fra innstilt skumringsverdi til midt på natten (L 270 S)

4 Normalprogram:

- Ingen soft-lysstart / ingen grunnlysstyrke
- LED-lysplate PÅ kun ved bevegelse (L 270 S)

* Merknader vedr. komfortspareprogrammet lyspære 3:

Det finnes ingen integrert klokke i sensord lampen, "midt på natten" beregnes ut fra mørkefasenes varighet. For at sensord lampen skal fungere perfekt er det derfor viktig at den kontinuerlig tilføres spenning i denne tiden. Under den første natten (innmålingsfase) er grunnlysstyrken komplett aktiv. Verdiene lagres og er sikret ved strøbrudd.

Vi anbefaler å ikke avbryte spenningen i program 3. Verdiene beregnes over flere netter, ved en evt. feil bør det derfor observeres over flere netter om sensord lampens utkoplingstid forandrer seg i retning midnatt.

Hva er soft-lysstart ?

Sensord lampen har en soft-lysstart-funksjon. Dette innebærer at lyset ikke koples direkte på med maksimal effekt når lampen tennes, men at lysstyrken

sakte reguleres opp til 100% i løpet av et sekund. På samme måte dempes lyset langsomt når lampen slås av.

Hva er grunnlysstyrke?

Grunnlysstyrke gir en permanent belysning om natten med ca. 25 % lyseffekt. Først når det er bevegelse i registreringsområdet, tennes lyset (for innstilt

tid, se frakopplingsforsinkelse 13) med maksimal effekt (100 %). Deretter slår lampen seg om til grunnlysstyrke (ca. 25 %).

Justiering av dekningsområdet 17

Registreringsområdet kan reduseres avhengig av behov. Bruk de vedlagte blenderne til å dekke til så mange linsesegmenter som ønsket. Dermed unngås feilkoplinger på grunn av forbi-passerende biler, personer etc., eller risikoområder overvåkes målrettet.

Blenderne kan brytes loddrett fra hverandre langs rillene. Deretter festes de på linsen.

Permanent lys 18

Dersom det monteres en nettbryter på forsyningsledningen, er følgende funksjoner mulig i tillegg til enkel av- og påkopling:

Sensordrift

1) Tenne lys (når lampen er AV):

Bryter 1 x AV og PÅ.

Lampen er tent over det tidsrom som er innstilt.

2) Slukke lys (når lampen er PÅ):

Bryter 1 x AV og PÅ.

Lampen slukkes eller går over til sensordrift.

Permanent lys

1) Tenne permanent lys:

Bryter 2 x AV og PÅ. Lampen stilles på permanent lys i 4 timer (rød LED lyser bak linsen). Deretter går den automatisk over i sensordrift igjen (rød LED slukkes).

2) Slukke permanent lys:

Bryter 1 x AV og PÅ. Lampen slukkes eller går over til sensordrift.

OBS:

Trykk på bryteren i rask rekkefølge (rundt 0,5 – 1 sek.).

Tekniske spesifikasjoner

Effekt:	maks. 2 x 40 Watt / G9 LED-opplyst glassplate ca 1 W (L 270 S)
Spennning:	230 – 240 V, 50 Hz
Registreringsvinkel:	360° med 90° åpningsvinkel og krypesikring
Sensorens rekkevidde:	maks. 8 m helt rundt
Tidsinnstilling:	5 sek. – 15 min.
Skumringsinnstilling:	2 – 2000 Lux
Programinnstilling:	1 Standardprogram lyspære: <ul style="list-style-type: none"> Soft-lysstart / ingen grunnlysstyrke LED-lysplaten PÅ fra innstilt skumringsverdi (L 270 S) 2 Komfortprogram lyspære: <ul style="list-style-type: none"> Soft-lysstart / ingen grunnlysstyrke LED-lysplaten PÅ fra innstilt skumringsverdi (L 270 S) 3 Komfort-spareprogram lyspære: <ul style="list-style-type: none"> Soft-lysstart + grunnlysstyrke til midt på natten LED-lysplaten PÅ fra innstilt skumringsverdi til midt på natten (L 270 S) 4 Normalprogram: <ul style="list-style-type: none"> Ingen soft-lysstart / ingen grunnlysstyrke LED-lysplate PÅ kun ved bevegelse (L 270 S)
Permanent lys:	kan koples på (4 t.) Forutsetning: påkoplet bryter på nettleddningen
Beskyttelsesklasse:	IP 44 (sprutbeskyttet)
Temperaturområde:	- 20° C til + 50° C

Drift / vedlikehold

Sensorlampen egner seg til automatisk tenning av lys. Værforholdene kan påvirke funksjonen, sterke vindkast, snø, regn og haglbyger kan føre til feilkoplinger, ettersom apparatet ikke kan skille mellom plutselige temperatursvingninger og varmekilder. Blir registrer-

ingslinsen skitten, kan den rengjøres med en fuktig klut (uten rengjøringsmiddel).

CE Konformitetserklæring

Produktet er i samsvar med lavspenningsdirektivet 73/23/EØF og EMV-direktivet 89/336/EØF.

Driftsfeil

Feil	Årsak	Utbedring
Sensorlampen har ikke spenning	<ul style="list-style-type: none"> defekt sikring, ikke slått på, brudd på ledningen kortslutning 	<ul style="list-style-type: none"> ny sikring, slå på bryteren; kontroller ledningen med spennings-tester kontroller koplingene
Sensorlampen tennes ikke	<ul style="list-style-type: none"> ved dagdrift, skumringsinnstillingen står på nattdrift lyspære defekt bryteren er AV sikring defekt dekningsområdet er ikke nøyaktig innstilt en intern elektrisk sikring er aktivert (rød LED blinker fort) nettkopplingsklemmen sitter ikke riktig 	<ul style="list-style-type: none"> still inn på nytt (stillskrue 14) skift lyspære slå på ny sikring, kontroller evt. koplinger juster på nytt slå av sensorlampen og tenn den igjen etter ca. 5 sek. klem klemmen hardt sammen
Sensorlampen slukkes ikke	<ul style="list-style-type: none"> permanente bevegelser i registreringsområdet sensorenheten er ikke riktig festet 	<ul style="list-style-type: none"> kontroller området og still evt. inn på nytt trykk lett på sensorenheten til den fester seg
Grunnlysstyrken slukkes ikke som ønsket rundt midnatt.	<ul style="list-style-type: none"> ekstern lyskilde (f.eks annen bevegelsesmelder eller -lampe) gjør sensorlampen inaktiv 	<ul style="list-style-type: none"> Påse at den andre lyskilden ikke skinner på sensorlampen, kontroller sensorlampen i flere dager, den trenger en viss tid på å stille seg inn på riktig verdi igjen
Sensorlampen slukkes ikke helt	<ul style="list-style-type: none"> det er valgt grunnlysstyrke 	<ul style="list-style-type: none"> programvalgbytter på 1
Sensorlampen tennes når den ikke skal	<ul style="list-style-type: none"> vinden beveger trær og busker i dekningsområdet biler på veien registreres plutselig temperaturforandring på grunn av værforholdene (vind, regn, snø) eller luft fra ventilatorer el. åpne vinduer 	<ul style="list-style-type: none"> foreta ny innstilling av området foreta ny innstilling av området forandre området, flytt lampen
Sensorlampe rekkeviddeforandring	<ul style="list-style-type: none"> andre omgivelsestemperaturer 	<ul style="list-style-type: none"> bruk dekkskålene til å innstille registreringsområdet nøyaktig.
Rød LED blinker fort	<ul style="list-style-type: none"> intern sikring aktivert 	<ul style="list-style-type: none"> slå av sensorlampen og tenn den igjen etter ca. 5 sek.
LED-lysplaten tennes ikke	<ul style="list-style-type: none"> klemmen er ikke riktig festet 	<ul style="list-style-type: none"> klem klemmen hardt sammen
LED-lysplaten er av selv om det er mørkt	<ul style="list-style-type: none"> det er valgt program 3 eller 4 	<ul style="list-style-type: none"> forandre program

Funksjonsgaranti

Dette STEINEL-produktet er fremstilt med største nøyaktighet. Det er prøvet mht. funksjon og sikkerhet i henhold til gjeldende forskrifter og deretter underkastet en stikkprøvekontroll. STEINEL gir full garanti for kvalitet og funksjon. Garantitiden utgjør 36 måneder, regnet fra dagen apparatet ble solgt til forbrukeren. Vi erstatter mangler som kan føres tilbake til fabrikkasjonsfeil eller feil ved materialene, garantien ytes etter vårt skjønn ved reparasjon eller ved at deler med feil byttes ut. Garantien bortfaller ved skader på slitasjedeler eller for skader eller mangler som oppstår som følge av ufagmessig bruk eller vedlikehold. Følgeskader ved bruk (skader på andre gjenstander) dekkes ikke av garantien.

Garantien ytes bare hvis hele apparatet pakkes godt inn og sendes til importøren. Legg ved en kort beskrivelse av feilen samt kvittering eller regning.

Reparasjonsservice:

Etter garantitidens utløp, eller ved mangler som ikke dekkes av garantien, kan vårt verksted foreta reparasjoner. Vennligst pakk apparatet godt inn og send det til importøren.

36 måneder
FUNKSJONS
GARANTI

GR Οδηγίες εγκατάστασης

Αξιότιμε Πελάτη,

σας ευχαριστούμε πολύ για την εμπιστοσύνη που μας δείξατε, αγοράζοντας το νέο σας Λαμπτήρα Αισθητήρα της STEINEL. Επιλέξατε ένα προϊόν υψηλής ποιότητας, το οποίο κατασκευάζεται, ελέγχεται και συσκευάζεται με μεγάλη προσοχή.

Περιγραφή συσκευής

- 1 Γυαλί λαμπτήρα
- 2 Βίδα ασφάλισης γυαλιού
- 3 Πλαίσιο λαμπτήρα
- 4 Στήριγμα τοίχου
- 5 Στεγανοποιητική τάπα
- 6 Καλώδιο τροφοδοσίας ενδοτοιχία εγκατάσταση
- 7 Καλώδιο τροφοδοσίας εξωτοιχία εγκατάσταση

Μόνο L 270 S:

- 8 Φωτεινός δίσκος LED, περιστρεφόμενος κατά 180°, ανάλογα με εγκατάσταση δεξιά ή αριστερά της πόρτας
- 9 Μετατοπίσιμο στήριγμα φωτεινού δίσκου LED για ευθυγράμμιση του δίσκου για 3-ψήφιους αριθμούς.

Η αρχή λειτουργίας 16

Ο ενσωματωμένος υπέρυθρος αισθητήρας υψηλής ισχύος αποτελείται από διπλό αισθητήρα 360°, ο οποίος ανιχνεύει την αόρατη θερμική ακτινοβολία κινούμενων σωμάτων (ανθρώπων, ζώων, κλπ.).

Η ανιχνευθείσα θερμική ακτινοβολία μετατρέπεται ηλεκτρονικά και ενεργοποιεί αυτόματα το λαμπτήρα. Μέσα από εμπόδια όπως π.χ. τοίχους ή υαλοπίνακες δεν ανιχνεύεται θερμική ακτινοβολία, και συνεπώς δεν επιτυγχάνεται ενεργοποίηση. Επιτυγχάνεται γωνία κάλυψης 360° με γωνία ανοίγματος 90°. Η παρακολούθηση του πεδίου κάτω από τον

⚠ Υποδείξεις ασφάλειας

- Πριν από την εκτέλεση κάθε εργασίας στη συσκευή πρέπει να διακόπτετε την τροφοδοσία ηλεκτρικής τάσης!
- Κατά την εγκατάσταση ο προς σύνδεση ηλεκτρικός αγωγός πρέπει να είναι ελεύθερος ηλεκτρικής τάσης. Για το λόγο αυτό πρέπει πρώτα να διακοπτε το ηλεκτρικό ρεύμα και να ελέγχετε με δοκιμαστικό τάσης αν πράγματι έχει διακοπεί η παροχή ηλεκτρικής τάσης.

Εγκατάσταση

Το σημείο εγκατάστασης θα πρέπει να απέχει τουλάχιστον 50 cm από άλλο λαμπτήρα, διότι η ακτινοβολία θερμότητας ενδέχεται να προκαλεί ενεργοποίηση του συστήματος. Για να επιτύχετε την αναφερόμενη εμβέλεια των 8 m, θα πρέπει το ύψος εγκατάστασης να ανέρχεται περ. σε 1,8 – 2,8 m.

Σύνδεση καλωδίου τροφοδοσίας (βλ. απεικ.)

Ο αγωγός τροφοδοσίας αποτελείται από καλώδιο 3 συρμάτων:
L = Φάση (συνήθως μαύρο ή καφέ)
N = Ουδέτερος αγωγός (συνήθως μπλε)
PE = Αγωγός γείωσης (πράσινο/κίτρινο) ⊕
Σε περίπτωση αμφιβολιών πρέπει να προβείτε σε αναγνώριση των συρμάτων με τη βοήθεια δοκιμαστικού τάσης. Μετά την

Σας παρακαλούμε, πριν από την εγκατάσταση να εξοικειωθείτε με τις παρούσες οδηγίες εγκατάστασης. Διότι μόνο η εξειδικευμένη εγκατάσταση και θέση σε λειτουργία μπορούν να διασφαλίσουν τη μακρόχρονη, αξιόπιστη και άψογη λειτουργία χωρίς διαταραχές. Επιθυμία μας είναι να χαρίσετε τις λειτουργίες του νέου σας Λαμπτήρα Αισθητήρα STEINEL.

- 10 Σύνδεση φωτεινού δίσκου LED μέσω εμβυσμάτωσης στο πλαίσιο του λαμπτήρα
- 11 Μονάδα αισθητήρα (αφαιρέσιμη για άνετη ρύθμιση λειτουργίας)
- 12 Μύτη ασφάλισης για αφαίρεση μονάδας αισθητήρα
- 13 Ρύθμιση χρόνου
- 14 Ρύθμιση ευκρίνειας
- 15 Ρύθμιση προγράμματος
- 16 Η αρχή λειτουργίας
- 17 Ευθυγράμμιση περιοχής κάλυψης
- 18 Λειτουργία συνεχούς φωτισμού

αισθητήρα διασφαλίζει και προστασία από έρπουσα προσέγγιση.

Προσοχή: Την ασφαλέστερη ανίχνευση κινήσεων την επιτυγχάνετε, εφόσον εγκαταστήσετε το Λαμπτήρα Αισθητήρα πλευρικά ως προς την κατεύθυνση κίνησης και δεν υπάρχουν εμπόδια (όπως π.χ. δένδρα, μάνδρες κ.λπ.) που εμποδίζουν το οπτικό πεδίο του αισθητήρα. Η εμβέλεια είναι περιορισμένη, όταν βαδίζετε ευθεία προς το Λαμπτήρα.

- Κατά την εγκατάσταση του Λαμπτήρα Αισθητήρα πρόκειται για εργασία στο δίκτυο ηλεκτρικής τάσης. Συνεπώς πρέπει να εκτελείται εξειδικευμένα και σύμφωνα με τις κατά τόπους ισχύουσες προδιαγραφές εγκατάστασης και τους κανονισμούς σύνδεσης:
(D) - VDE 0100, (A) - ÖVE/ÖNORM E8001-1, (CH) - SEV 1000

αναγνώριση διακόπτε πάλι την τάση τροφοδοσίας. Η φάση (L), ο ουδέτερος αγωγός (N) και ο αγωγός γείωσης (PE) συνδέονται στους μονωμένους ακροδέκτες.

Υπόδειξη: Στον αγωγό τροφοδοσίας μπορεί φυσικά να υπάρχει ένας διακόπτης δικτύου τροφοδοσίας για ενεργοποίηση ή απενεργοποίηση. Αυτό αποτελεί προϋπόθεση για τη λειτουργία συνεχούς φωτισμού (βλ. κεφάλαιο Λειτουργία συνεχούς φωτισμού) 18.

Προσοχή: Η λάμπα επιτρέπεται να συνδεθεί στο ηλεκτρικό δίκτυο μόνο εφόσον συναρμολογηθεί πλήρως, ώστε να διασφαλίζεται η γείωση όλων των μεταλλικών εξαρτημάτων.

Λειτουργίες 13, 14, 15

Αφού γίνει η εγκατάσταση του στηρίγματος τοίχου και η σύνδεση με το ηλεκτρικό δίκτυο, ο Λαμπτήρας Αισθητήρας μπορεί να τεθεί σε λειτουργία. Στην αφαιρέσιμη μονάδα του αισθητήρα βρίσκονται οι ρυθμιστές για τη ρύθμιση χρόνου, ευκρίνειας και προγράμματος. Μετά το πάτημα της μύτης

ασφάλισης 12 με κατσαβίδι, είναι εφικτή η αφαίρεση της μονάδας του αισθητήρα για άνετη ρύθμιση. Κατά την ενέργεια αυτή ο λαμπτήρας περνάει αυτόματα σε συνεχή φωτισμό.

Καθυστέρηση απενεργοποίησης (Ρύθμιση χρόνου) 13 (Ρύθμιση εργοστασίου: 5 δευτ.)

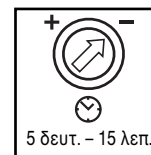

Συνεχής ρύθμιση διάρκειας φωτισμού από 5 δευτ. έως 15 λεπ.

Ρυθμιστής στη θέση – = μικρότερος χρόνος (5 δευτ.)
Ρυθμιστής στη θέση + = μεγαλύτερος χρόνος (15 λεπ.)

Κατά τη ρύθμιση της περιοχής κάλυψης προτείνεται η επιλογή του μικρότερου χρόνου –.

Ρύθμιση ευκρίνειας (όριο ευαισθησίας) 14 (Ρύθμιση εργοστασίου: Λειτουργία φωτός ημέρας 2000 Lux)



Συνεχής ρύθμιση ορίου ευαισθησίας του αισθητήρα από 2 – 2000 Lux.

Ρυθμιστής στη θέση ☀ = Λειτουργία φωτός ημέρας περ. 2000 Lux.
Ρυθμιστής στη θέση ☁ = Λειτουργία σούρουπου περ. 2 Lux.

Για τη ρύθμιση της περιοχής κάλυψης σε φως ημέρας πρέπει ο ρυθμιστής να είναι στη θέση ☀ (λειτουργία φωτός ημέρας).

Ρύθμιση προγράμματος 15 (Ρύθμιση εργοστασίου: Πρόγραμμα 1)

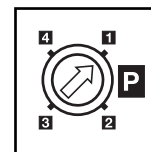

1 Πρότυπο πρόγραμμα λαμπτήρα πυράκτωσης:

- Απαλό άναμμα φωτός / χωρίς βασική φωτεινότητα
- Φωτεινός δίσκος LED ENTOΣ από ρυθμισμένη τιμή ευκρίνειας (L 270 S)

2 Πρόγραμμα άνεσης λαμπτήρα πυράκτωσης:

- Απαλό άναμμα φωτός + βασική φωτεινότητα
- Φωτεινός δίσκος LED ENTOΣ από ρυθμισμένη τιμή ευκρίνειας (L 270 S)

3 Πρόγραμμα άνεσης/οικονομίας λαμπτήρας πυράκτωσης:

- Απαλό άναμμα φωτός + βασική φωτεινότητα έως μεσάνυχτα *
- Φωτεινός δίσκος LED ENTOΣ από ρυθμισμένη τιμή ευκρίνειας έως μεσάνυχτα (L 270 S)

4 Κανονικό πρόγραμμα:

- Χωρίς απαλό άναμμα φωτός / χωρίς βασική φωτεινότητα
- Φωτεινός δίσκος LED ENTOΣ μόνο σε κίνηση (L 270 S)

* Υπόδειξη προγράμματος άνεσης/οικονομίας λαμπτήρας πυράκτωσης 3:

Στο Λαμπτήρα Αισθητήρα δεν υπάρχει ενσωματωμένο ρολόι, τα μεσάνυχτα υπολογίζονται μόνο μέσω της διάρκειας των φάσεων σκότους. Συνεπώς για την άψογη λειτουργία είναι απαραίτητη η συνεχής τροφοδοσία του Λαμπτήρα Αισθητήρα με ηλεκτρική τάση κατά τη διάρκεια αυτή. Κατά τη διάρκεια της πρώτης νύχτας (φάση μέτρησης) η βασική φωτεινότητα είναι σε πλήρη ενέργεια. Οι τιμές αποθηκεύονται με ασφάλεια ανεξάρτητα από τη διακοπή ηλεκτρικής τάσης.

Τι είναι απαλό άναμμα ;

Ο Λαμπτήρας Αισθητήρας διαθέτει λειτουργία απαλού ανάμματος φωτός. Αυτό σημαίνει ότι το φως κατά το άναμμα δεν περνάει αμέσως στη μέγιστη ισχύ,

Τι είναι η βασική φωτεινότητα ;

Η βασική φωτεινότητα καθιστά εφικτό το νυχτερινό συνεχές φωτισμό με ισχύ φωτός περ. 25 %. Μόνο εφόσον γίνει ανίχνευση κίνησης εντός της περιοχής κάλυψης, ενεργοποιείται το

Συνιστούμε να μην διακοπεί η ηλεκτρική τάση στο πρόγραμμα 3. Οι τιμές εξακριβώνονται μέσω περισσότερων νυχτών, και συνεπώς για τη διαπίστωση αν ο χρόνος απενεργοποίησης τείνει προς τα μεσάνυχτα, θα πρέπει να γίνεται παρακολούθηση του Λαμπτήρα Αισθητήρα για ενδεχόμενη ή υποτιθέμενη περίπτωση σφάλματος για περισσότερες νύχτες.

αλλά η φωτεινότητα επιτυγχάνει σταδιακά τη μέγιστη ισχύ της έως 100 % εντός ενός δευτερολέπτου. Το ίδιο συμβαίνει και μετά το σβήσιμο, δηλαδή το φως μειώνεται προοδευτικά.

φως (για το ρυθμισμένο χρόνο, βλ. καθυστέρηση απενεργοποίησης 13) σε μέγιστη ισχύ φωτός (100 %). Κατόπιν ο λαμπτήρας περνάει πάλι σε βασική φωτεινότητα (περ. 25 %).

Ευθυγράμμιση περιοχής κάλυψης 17

Ανάλογα με τις ανάγκες είναι εφικτός ο περιορισμός της περιοχής κάλυψης. Οι συνημμένες μάσκες κάλυψης εξυπηρετούν στην κάλυψη επιθυμητού αριθμού στοιχείων φακού. Με τον τρόπο αυτό εμποδίζονται εσφαλμένες ενεργοποιήσεις π.χ. μέσω αυτοκινήτων ή πεζών κ.λπ. ή

ελέγχονται με ακρίβεια επικίνδυνα σημεία. Οι μάσκες κάλυψης μπορούν να διαχωριστούν ή να κοπούν κατά μήκος των προσαυλακωμένων χωρισμάτων σε οριζόντια ή κάθετη θέση. Κατόπιν μπορούν να προσαρμοστούν εύκολα στο φακό.

Λειτουργία συνεχούς φωτισμού 18

Σε περίπτωση σύνδεσης διακόπτη δικτύου στον αγωγό τροφοδοσίας, είναι εφικτές εκτός από την απλή ενεργοποίηση και απενεργοποίηση οι ακόλουθες λειτουργίες:

Λειτουργία αισθητήρα

1) Αναμνα φωτός (εάν Λαμπτήρας ΕΚΤΟΣ):

Διακόπτης 1 x ΕΚΤΟΣ και ΕΝΤΟΣ.

Λαμπτήρας παραμένει αναμμένος για τη ρυθμισμένη διάρκεια.

2) Σβήσιμο φωτός (εάν Λαμπτήρας ΕΝΤΟΣ):

Διακόπτης 1 x ΕΚΤΟΣ και ΕΝΤΟΣ.

Ο λαμπτήρας σβήνει ή περνάει σε λειτουργία αισθητήρα.

Λειτουργία συνεχούς φωτισμού

1) Αναμνα συνεχούς φωτισμού:

Διακόπτης 2 x ΕΚΤΟΣ και ΕΝΤΟΣ. Ο λαμπτήρας περνάει για 4 ώρες σε συνεχή φωτισμό (κόκκινη φωτοдиодος LED ανάβει πίσω από το φακό). Κατόπιν ο λαμπτήρας περνάει αυτόματα πάλι σε λειτουργία αισθητήρα (κόκκινη φωτοдиодος LED σβήνει).

2) Σβήσιμο συνεχούς φωτισμού:

Διακόπτης 1 x ΕΚΤΟΣ και ΕΝΤΟΣ. Ο λαμπτήρας σβήνει ή περνάει σε λειτουργία αισθητήρα.

Προσοχή:

Η επανειλημμένη δραστηριοποίηση του διακόπτη θα πρέπει να γίνεται αλληλάλληλα και γρήγορα (σε όρια 0,5 – 1 δευτ.).

Τεχνικά στοιχεία

Ισχύς:	μέγ. 2 x 40 Watt / G9 Φωτεινός γυάλινος δίσκος LED περ. 1 W (L 270 S)
Τάση:	230 – 240 V, 50 Hz
Γωνία κάλυψης:	360° με 90° γωνία ανοίγματος και προστασία έρπουσας προσέγγισης
Εμβέλεια του αισθητήρα:	μέγ. 8 m περιμετρικά
Ρύθμιση χρόνου:	5 δευτ. – 15 λεπ.
Ρύθμιση ευκρίνειας:	2 – 2000 Lux
Ρύθμιση προγράμματος:	1) Πρότυπο πρόγραμμα λαμπτήρα πυράκτωσης: <ul style="list-style-type: none">• Απαλό άναμμα φωτός / χωρίς βασική φωτεινότητα• Φωτεινός δίσκος LED ΕΝΤΟΣ από ρυθμισμένη τιμή ευκρίνειας (L 270 S) 2) Άνετο πρόγραμμα λαμπτήρα πυράκτωσης: <ul style="list-style-type: none">• Απαλό άναμμα φωτός + βασική φωτεινότητα• Φωτεινός δίσκος LED ΕΝΤΟΣ από ρυθμισμένη τιμή ευκρίνειας (L 270 S) 3) Πρόγραμμα άνεσης/οικονομίας λαμπτήρα πυράκτωσης: <ul style="list-style-type: none">• Απαλό άναμμα φωτός + βασική φωτεινότητα έως μεσάνυχτα• Φωτεινός δίσκος LED ΕΝΤΟΣ από ρυθμισμένη τιμή ευκρίνειας έως μεσάνυχτα (L 270 S) 4) Κανονικό πρόγραμμα: <ul style="list-style-type: none">• Χωρίς απαλό άναμμα φωτός / χωρίς βασική φωτεινότητα• Φωτεινός δίσκος LED ΕΝΤΟΣ μόνο σε κίνηση (L 270 S)
Συνεχής φωτισμός:	ρυθμιζόμενος (4 ώρες) Προϋπόθεση: συνδεδεμένος διακόπτης στον αγωγό τροφοδοσίας
Κατηγορία προστασίας:	IP 44 (προστασία από ψεκασμό νερού)
Όρια θερμοκρασίας:	- 20 °C έως + 50 °C

Λειτουργία / συντήρηση

Ο λαμπτήρας αισθητήρας είναι κατάλληλος για το αυτόματο άναμμα φωτός. Οι καιρικές συνθήκες μπορεί να επηρεάσουν τη λειτουργία του λαμπτήρα αισθητήρα. Όταν επικρατούν ισχυροί άνεμοι, χιόνι, βροχή, χαλάζι, ενδέχεται να παρουσιαστούν εσφαλμένες λειτουργίες, διότι δεν είναι

εφικτός ο διαχωρισμός ξαφνικών διακυμάνσεων θερμοκρασίας από πηγές θερμότητας. Ο φακός ανίχνευσης μπορεί να καθαρίζεται όταν είναι ακάθαρτος με νυπό πανί (χωρίς απορρυπαντικό).

CE Δήλωση συμμόρφωσης

Το προϊόν ανταποκρίνεται στην Οδηγία περί χαμηλών τάσεων 73/23/ΕΟΚ και στην Οδηγία περί ηλεκτρομαγνητικής

συμβατότητας 89/336/ΕΟΚ.

Διαταραχές λειτουργίας

Διαταραχή	Αιτία	Βοήθεια
Λαμπτήρας αισθητήρας χωρίς τάση	<ul style="list-style-type: none">■ Ασφάλεια χαλασμένη, δεν έγινε ενεργοποίηση, διακοπή σύνδεσης■ Βραχυκύκλωμα	<ul style="list-style-type: none">■ Νέα ασφάλεια, ενεργοποίηση διακόπτη δικτύου, έλεγχος κυκλώματος με δοκιμαστικό τάσης■ Έλεγχος συνδέσεων
Λαμπτήρας αισθητήρας δεν ενεργοποιείται	<ul style="list-style-type: none">■ Σε λειτουργία ημέρας, ρύθμιση ευκρίνειας βρίσκεται σε λειτουργία νύχτας■ Λαμπτήρας πυράκτωσης ελαττωματικός■ Διακόπτης δικτύου ΕΚΤΟΣ■ Ασφάλεια ελαττωματική■ Περιοχή κάλυψης δεν έχει ρυθμιστεί με ακρίβεια■ Εσωτερική ηλεκτρική ασφάλεια ενεργοποιήθηκε (κόκκινη φωτοдиодος LED αναβοσβήνει γρήγορα)■ Δεν έγινε σωστή εμβυσμάτωση ακροδέκτη σύνδεσης δικτύου	<ul style="list-style-type: none">■ Νέα ρύθμιση (ρυθμιστής 18)■ Αντικατάσταση λαμπτήρα πυράκτωσης■ Ενεργοποίηση■ Νέα ασφάλεια, ή εν ανάγκη έλεγχος σύνδεσης■ Νέα ρύθμιση■ Σβήστε λαμπτήρα αισθητήρα και ανάψτε τον πάλι μετά από περ. 5 δευτ.■ Πιέστε σταθερά τον ακροδέκτη
Λαμπτήρας αισθητήρας δεν απενεργοποιείται	<ul style="list-style-type: none">■ Διάρκεια κίνηση εντός της περιοχής κάλυψης■ Μονάδα αισθητήρα δεν έχει ασφαλίσει	<ul style="list-style-type: none">■ Έλεγχος περιοχής και εν ανάγκη νέα ρύθμιση■ Ασφαλίστε μονάδα αισθητήρα με ελαφρά πίεση
Βασική φωτεινότητα δεν σβήνει επιθυμητά κατά τα μεσάνυχτα	<ul style="list-style-type: none">■ Εξωτερική πηγή φωτός (π. χ. άλλος ανιχνευτής κινήσεων ή λαμπτήρας) εξουδετερώνει το λαμπτήρα αισθητήρα	<ul style="list-style-type: none">■ Καλύψτε το λαμπτήρα αισθητήρα από ξένες πηγές φωτός, παρακολουθήστε λαμπτήρα αισθητήρα περισσότερες ημέρες, διότι χρειάζεται μερικό χρονικό διάστημα για να επαναρυθμιστεί στη σωστή τιμή
Λαμπτήρας αισθητήρας δεν απενεργοποιείται πλήρως	<ul style="list-style-type: none">■ Επιλέχτηκε βασική φωτεινότητα	<ul style="list-style-type: none">■ Διακόπτης επιλογής προγράμματος στο 1
Λαμπτήρας αισθητήρας ενεργοποιείται ανεπιθύμητα	<ul style="list-style-type: none">■ Αέρας κουνάει δέντρα και θάμνους στην περιοχή κάλυψης■ Ανίχνευση αυτοκινήτων στο δρόμο■ Ξαφνικές μεταβολές θερμοκρασίας λόγω καιρικών συνθηκών (αέρας, βροχή, χιόνι) ή αέρας από ανεμιστήρες ή ανοιχτά παράθυρα	<ul style="list-style-type: none">■ Αλλαγή περιοχής■ Αλλαγή περιοχής■ Τροποποίηση περιοχής, μετατόπιση σημείου εγκατάστασης
Τροποποίηση εμβέλειας λαμπτήρα αισθητήρα	<ul style="list-style-type: none">■ Άλλες θερμοκρασίες περιβάλλοντος	<ul style="list-style-type: none">■ Ακριβής ρύθμιση περιοχής κάλυψης με μάσκες κάλυψης
Κόκκινη φωτοдиодος LED αναβοσβήνει γρήγορα	<ul style="list-style-type: none">■ Εσωτερική ασφάλεια ενεργοποιήθηκε	<ul style="list-style-type: none">■ Σβήστε λαμπτήρα αισθητήρα και ανάψτε τον πάλι μετά από 5 δευτ.
Φωτεινός δίσκος LED δεν ενεργοποιείται	<ul style="list-style-type: none">■ Δεν έχει ασφαλίσει σωστά ακροδέκτης	<ul style="list-style-type: none">■ Πιέστε σταθερά τον ακροδέκτη
Φωτεινός δίσκος LED σβηστός παρά το σκοτάδι	<ul style="list-style-type: none">■ Επιλέχτηκε πρόγραμμα 3 ή 4	<ul style="list-style-type: none">■ Αλλάξτε πρόγραμμα

Εγγύηση λειτουργίας

Αυτό το προϊόν της Steinel κατασκευάστηκε με μεγάλη προσοχή, ελέγχθηκε σχετικά μόνο τη λειτουργία του και την τεχνική του ασφάλεια σύμφωνα με τους ισχυρότερους κανονισμούς και κατόπιν υποβλήθηκε σε δειγματοληπτικό έλεγχο. Η Steinel αναλαμβάνει την εγγύηση για άψογη κατάσταση και λειτουργία. Ο χρόνος εγγύησης ανέρχεται σε 36 μήνες και αρχίζει την ημέρα αγοράς του προϊόντος από τον καταναλωτή. Επιδιορθώνουμε όλα τα ελαττώματα που οφείλονται σε ελαττωματικό υλικό ή σε σφάλματα κατασκευής. Η παροχή εγγύησης γίνεται με επισκευή ή αντικατάσταση ελαττωματικών εξαρτημάτων σύμφωνα με δική μας επιλογή. Η εγγυητική αξίωση εκπίπτει για βλάβες σε εξαρτήματα φθοράς και για βλάβες και ελαττώματα που οφείλονται σε ακατάλληλο χειρισμό ή ακατάλληλη συντήρηση. Περαιτέρω επακόλουθες

βλάβες σε ξένα αντικείμενα αποκλείονται. Η εγγύηση παρέχεται μόνο εφόσον η συσκευή αποσταλεί σε μη αποσυναρμολογημένη μορφή με σύντομη περιγραφή βλάβης, απόδειξη τμαιείου ή τιμολόγιο (ημερομηνία αγοράς και σφραγίδα εμπόρου), καλά συσκευασμένη στην αρμόδια υπηρεσία σέρβις.

Σέρβις επισκευής:

Επισκευές μετά την πάροδο του χρόνου εγγύησης ή επισκευές ελαττωμάτων χωρίς εγγυητική αξίωση εκτελούνται από το σέρβις του εργοστασίου μας. Σας παρακαλούμε να αποστείλετε το προϊόν καλά συσκευασμένο στην πλησιέστερη υπηρεσία σέρβις.

36Μήνες
ΕΓΓΥΗΣΗ

TR Montaj Kılavuzu

Sayın Müşterimiz,

STEINEL Sensörlü Lambasını satın alarak firmamızın ürünlerine göstermiş olduğunuz güvenden dolayı çok teşekkür ederiz. İtina ile üretilmiş, test edilmiş ve ambalajlanmış bu ürünü tercih ederek yüksek kaliteli bir cihaz satın almış bulunmaktasınız.

Cihaz Açıklaması

- 1 Lamba camı
- 2 Cam emniyetleme civatası
- 3 Lamba gövdesi
- 4 Duvar tutma elemanı
- 5 Tapa
- 6 Sıva altı şebeke bağlantısı besleme kablosu
- 7 Sıva üstü şebeke bağlantısı besleme kablosu

Sadece L 270 S:

- 8 LED lambası, 180° döndürülebilir, montaj türüne bağlı olarak ev kapısının sağına veya soluna
- 9 Diskin 3 basamaklı rakamlar için ayarlanması için LED lambası kaydırılabilir tutma elemanı.

Çalışma Prensibi 16

Cihaz içine entegre edilmiş olan yüksek performanslı kızılötesi sensör bir adet 360° çift sensör ile donatılmış olup hareket eden vücutların (insan, hayvan, vs.) yaydığı ısıyı algılar.

Algılanan bu ısı yayılımı cihaz içinde elektronik olarak işlenir ve bağlı olan lambayı otomatik olarak çalıştırır. Örneğin duvar veya cam gibi engeller bulunduğu ısı yayılımı algılanmaz, ve bu nedenle lamba veya başka sistemlerin çalıştırılması da mümkün olmaz. 360°lik kapsama açısı ve

! Güvenlik Bilgileri

- Cihaz üzerinde yapılacak her çalışmadan önce gerilim beslemesini kesin!
- Montaj çalışması esnasında bağlanacak olan elektrik kablolarından akım geçmemelidir. Bu nedenle önce elektrik akımını kesin ve sonra kabloda gerilim olmadığını voltaj kontrol cihazı ile kontrol edin.

Tesisat

Lamba tarafından yayılan ısı sistemin devreye girmesine sebep olacağından montaj yeri mevcut bir lambadan en az 50 cm uzakta olmalıdır. Belirtilmiş olan 8 metrelik erişim mesafesine erişebilmek için montaj yüksekliği yaklaşık 1,8 – 2,8 metre olmalıdır.

Elektrik Kablosunun Bağlantısı (bkz. Şekil)

Elektrik kablosu 3 telli kablodan oluşur:

L = Faz (genellikle siyah veya kahverengi)

N = Nötr iletken (genellikle mavi)

PE = Torak hattı (yeşil/sarı) ⚡

Tesisat işleminden önce lütfen bu Montaj Talimatını okuyun. Tesisat ve işletmeye almanın ancak talimatlara göre yapılması durumunda uzun ömürlü, güvenilir ve arızasız bir işletme sağlar.

STEINEL Sensörlü Lamba ile iyi çalışmalar dileriz.

- 10 LED lamba camı fişli bağlantı elemanı ile lamba gövdesine bağlanması
- 11 Sensör ünitesi (fonksiyon ayarının kolay şekilde yapılabilmesi için sökülebilir)
- 12 Sensör ünitesinin sökülmesini sağlayan tırnak
- 13 Zaman Ayarı
- 14 Alaca Karanlık Ayarı
- 15 Program Ayarı
- 16 Çalışma Prensibi
- 17 Kapsama Alanı Ayarlaması
- 18 Sürekli Işık Fonksiyonu

90°lik açma açısına erişilir. Sensör altındaki alan denetlemesi alttan geçmeye karşı koruma sağlar.

Önemli: Sensörlü lambayı yürüyüş yönünün yanına doğru monte ettiğinizde ve lamba önünde herhangi bir engel (örneğin ağaç, duvar vs.) bulunmadığında hareket algılanması en doğru ve güvenli şekilde sağlanır.

Lamba üzerine direkt olarak yürüdüğünüzde erişim mesafesi kısıtlıdır.

- Sensörlü Lambanın montajı elektrik şebekesi üzerinde yapılacak bir çalışmadır. Bu nedenle sözkonusu çalışma geçerli olan tesisat yönetmelikleri ve bağlama şartlarına göre yapılacaktır. (D) - VDE 0100, (A) - ÖVE/ÖNORM E8001-1, (CH) - SEV 1000

Kabloların hangisinin hangisi olduğunda şüphe duyulduğunda kabloyu voltaj kontrol cihazı ile kontrol edin; ile kontrol edin ve sonra tekrar gerilim beslemesini kesin. Faz (**L**), Nötr iletken (**N**) ve toprak hattı (**PE**) geçmeli klemense bağlanır.

Uyarı: Elektrik kablosuna açma ve kapama işlemini gerçekleştirme için bir şalter takılabilir. Sürekli ışık fonksiyonu için bu bir koşuldur (Sürekli ışık fonksiyonu bölümüne bakınız) 18.

Önemli: Bütün metal parçaların topraklanmasını sağlamak için lamba ancak tam montajı yapıldıktan sonra elektrik şebekesine bağlanacaktır.

Fonksiyonlar 13, 14, 15

Duvar tutma elemanı monte edildikten ve elektrik bağlantısı yapıldıktan sonra sensörlü lamba devreye alınabilir. Sökülebilir sensör ünitesi üzerinde zaman, alaca karanlık ve program ayar düğmeleri bulunur. Düz tornavida ile sabitleme

tırnağı 22 kaldırıldığında sensör ünitesi, ayarlama işlemini kolay şekilde yapabilmek için sökülebilir. Lamba bu esnada otomatik olarak sürekli ışık ayarına kumandalanır.

Kapatma Gecikmesi (Zaman ayarı) 13

(Fabrika çıkış ayarı: 5 sn.)

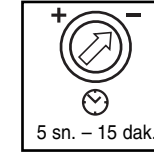

5 sn. ile 15 dakika arasında kademesiz olarak ayarlanabilir yanma süresi. Ayar regülatörü – konumuna ayarlandığında = en kısa yanma süresi (5 sn.) Ayar regülatörü + konumuna ayarlandığında = en uzun yanma süresi (15 dak.) Kapsama alanı ayarlama işleminde en kısa yanma süresinin – ayarlanması tavsiye edilir.

Alaca Karanlık Ayarı (Devreye girme sınırı) 14

(Fabrika çıkış ayarı: Gündüz ışık işletmesi 2000 Lux)



Sensörün 2 – 2000 Lux değerleri arasında kademesiz devreye girme sınırı ayarlaması.

Ayar regülatörü ☀ konumuna ayarlandığında = Gündüz ışık işletmesi yakl. 2000 Lux. Ayar regülatörü ☾ konumuna ayarlandığında = Alaca karanlık işletmesi yakl. 2 Lux.

Gündüz ışık işletmesinde kapsama alanını ayarlamak için ayar regülatörü ☀ (gündüz ışık işletmesi) konumuna getirilecektir.

Program Ayarı 15

(Fabrika çıkış ayarı: Program 1)

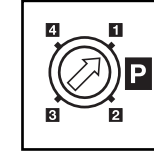

1 Ampul standart program:

- Soft ışık çalıştırması / temel parlaklık yok
- Ayarlanmış olan alaca karanlık değerinden itibaren LED lambası YANAR (L 270 S)

2 Ampul konfor programı:

- Soft ışık çalıştırması + temel parlaklık
- Ayarlanmış olan alaca karanlık değerinden itibaren LED lambası YANAR (L 270 S)

3 Ampul konfor tasarruf programı:

- Soft ışık çalıştırması + temel parlaklık gece yarısına kadar *
- Ayarlanmış olan alaca karanlık değerinden itibaren gece yarısına kadar LED lambası YANAR (L 270 S)

4 Normal programı:

- Soft ışık çalıştırması yok / Temel parlaklık yok
- LED lambası sadece hareket algılamada YANAR (L 270 S)

* Ampul konfor tasarruf programı ile ilgili uyarı 3 :

Sensörlü lamba içine herhangi bir saat entegre edilmemiştir, gece yarısı sadece karanlık safha uzunluğu ile belirlenir. Bu nedenle sensörlü lambanın bu süre boyunca sürekli olarak gerilim beslemesi ile beslenmesi önemlidir. İlk gece boyunca (ölçüm safhası) temel parlaklık komple aktiftir. İlgili ayar değerleri cereyan kesilmesinden etkilenmeyecek şekilde kaydedilir.

Soft ışık kumandası nedir ?

Sensörlü lamba Soft ışık çalıştırma fonksiyonuna sahiptir. Bu fonksiyonda ışık açıldığında hemen azami yanma gücüne kumandalanmaz, zira ışık parlaklığı bir saniye içinde

yavaşça %100 kapasiteye yükseltilir. Aynı zamanda lamba kapatılırken de ışık yavaş yavaş söndürülür.

Temel parlaklığın anlamı ?

Temel parlaklık, gece boyunca yaklaşık % 25 ışık kapasitesi ile sürekli aydınlatma demektir. Ancak kapsama alanında hareket algılandığında şık (ayarlanmış olan süre boyunca,

bkz. kapanma gecikmesi 13) azami ışık kapasitesinde (%100) yanar. Ayarlanan süre dolduktan sonra lamba tekrar temel parlaklık (yaklaşık % 25) konumuna ayarlanır.

Kapsama Alanı Ayarı ⑰

Kapsama alanı gerekliliğe göre kısıtlanabilir. Cihaz ile birlikte gönderilmiş kapak blendajları ile birden fazla mercecek seksiyonu kapatılabilir. Bu şekilde örneğin otomobil, yayalar vs. gibi objelerin meydana getirdiği hatalı kumandalama ortadan kaldırılır veya tehlike bölümleri tam istenildiği gibi denetlenir.

bilir. Kapak blendajları hazırlanmış olan ayırma yerlerinden bölünerek ayrılabilir. Sonra basit şekilde mercecek üzerine takılır.

Sürekli Işık Fonksiyonu ⑱

Bir şebeke şalteri elektrik besleme hattına bağlandığında basit açma ve kapama fonksiyonlarının dışında aşağıda açıklanan fonksiyonlar da mümkündür:

Sensör İşletmesi

1) Işığı açma (lamba KAPALI olduğunda):

Şalter 1 x KAPALI ve AÇIK pozisyona getirilecek. Lamba, ayarlanan süre boyunca yanar.

2) Işığı kapatma (lamba AÇIK olduğunda):

Şalter 1 x KAPALI ve AÇIK pozisyona getirilecek. Lamba kapatılır veya sensör işletme moduna geçer.

Sürekli ışık işletmesi

1) Sürekli ışığı açma:

Şalter 2 x KAPALI ve AÇIK pozisyona getirilecek. Bağlı olan lamba 4 saat boyunca sürekli yanma moduna ayarlanır (mercecek arkasındaki kırmızı LED lambası yanar). Bu süre dolduktan sonra otomatik olarak tekrar sensör işletmesine geçer (kırmızı LED lambası söner).

2) Sürekli ışığı kapatma:

Şalter 1 x KAPALI ve AÇIK pozisyona getirilecek. Lamba kapatılır veya sensör işletme moduna geçer.

Önemli:

Şaltlere birden fazla kez basma hızlı şekilde yapılmalıdır (0,5 – 1 sn. aralığında.).

Teknik Özellikler

Güç:	max. 2 x 40 Watt / G9 LED cam ile birlikte yakl. 1 W (L 270 S)
Gerilim:	230 – 240 V, 50 Hz
Kapsama açısı:	360°, 90° açma açısı ve alttan geçme koruması ile
Sensör erişim mesafesi:	çepçevre max. 8 m
Zaman ayarı:	5 sn. – 15 dak.
Alaca karanlık ayarı:	2 – 2000 Lux
Program ayarı:	1 Ampul standart program: <ul style="list-style-type: none">Soft ışık çalışması / temel parlaklık yokAyarlanmış olan alaca karanlık değerinden itibaren LED lambası YANAR (L 270 S) 2 Ampul konfor programı: <ul style="list-style-type: none">Soft ışık çalışması + temel parlaklıkAyarlanmış olan alaca karanlık değerinden itibaren LED lambası YANAR (L 270 S) 3 Ampul konfor tasarruf programı: <ul style="list-style-type: none">Soft ışık çalışması + temel parlaklık gece yarısına kadarAyarlanmış olan alaca karanlık değerinden itibaren gece yarısına kadar LED lambası YANAR (L 270 S) 4 Normal programı: <ul style="list-style-type: none">Soft ışık çalışması yok / Temel parlaklık yokLED lambası sadece hareket algılamada YANAR (L 270 S)
Sürekli ışık:	kumandalanabilir (4 saat) Koşul: Şebeke giriş hattında şalter bağlı olmalıdır
Koruma türü:	IP 44 (suya karşı korumalı)
Sıcaklık aralığı:	- 20° C ile + 50° C arası

Çalıştırma / Bakım

Sensörlü lamba ışığın otomatik olarak açılması için uygundur. Kötü hava şartları hareket algılayıcısının fonksiyonunu etkileyebilir. Kuvvetli rüzgar, kar, yağmur, dolu durumları ani sıcaklık değişmesi oluşturduğundan ve cihazın bu durumu ısı kaynağından ayırt edememesi lambanın hatalı olarak

devreye girmesine sebep olabilir. Kapsama merceği kirlenmediğinde nemli bir bezle (temizleme maddesi kullanılmadan) silinerek temizlenebilir.

Uygunluk Açıklaması

Alet Alçak Gerilim Yönetmeliklerine 73/23/AET ve EMV Yönetmeliğine 89/336/AET uygundur.

İşletme Arızaları

Arıza	Sebebi	Giderilmesi
Sensörlü lambanın gerilim beslemesi yok	■ Sigorta arızalı, devrede değil, kablo hattında kesiklik ■ Kısa devre	■ Yeni sigorta takın, şebeke şalterini açın; kabloyu voltaj kontrol cihazı ile kontrol edin ■ Bağlantıları kontrol edin
Sensörlü lamba açılmıyor	■ Gündüz işletmesinde alaca karanlık ayarı gece işletmesine ayarlanmıştır ■ Ampul arızalı ■ Elektrik şalteri KAPALI ■ Sigorta arızalı ■ Kapsama alanı tam doğru olarak ayarlanmadı ■ Dahili elektrik sigortası devreye girdi (kırmızı LED lambası hızlı yanıp sönmüyor) ■ Şebeke bağlantı klemensi doğru şekilde takılmadı	■ Yeniden ayarlayın (Regülatör ⑭) ■ Ampulü değiştirin ■ Çalıştırın ■ Yeni sigorta takın gerektiğinde bağlantıları kontrol edin ■ Yeniden ayarlayın ■ Sensörlü lambayı kapatın ve yakl. 5 saniye sonra yeniden açın ■ Klemensi sıkıca bastırın
Sensörlü lamba kapanmıyor	■ Kapsama alanı içinde sürekli hareket algılanıyor ■ Sensör ünitesi sabitlenmemiştir	■ Kapsama alanını kontrol edin ve gerektiğinde yeniden ayarlayın ■ Sensör ünitesini hafifçe bastırarak sabitleyin
Temel parlaklık istenildiği gibi takriben gece yarısı sönmüyor	■ Harici ışık kaynağı (örneğin başka bir hareket sensörü veya lamba) sensörlü lambayı inaktif konuma getiriyor	■ Sensörlü lambayı harici ışık almasına karşı koruyun, sensörlü lambayı birkaç gece boyunca gözlemleyin, lambanın doğru değere ayarlanması için belirli bir süreye ihtiyacı vardır
Sensörlü lamba tamamen kapanmıyor	■ Temel parlaklık seçildi	■ Program seçme şalteri 1 konumuna
Sensörlü lamba istenmeden açılıyor	■ Rüzgar kapsama alanındaki ağaç ve çalılıkları hareket ettiriyor ■ Yoldan geçen otomobiller algılanıyor ■ Hava şartları (rüzgar, yağmur, kar) nedeniyle ani sıcaklık değişmesi veya vantilatör, açık olan pencerelerden hava akımı geliyor	■ Kapsama alanını değiştirin ■ Kapsama alanını değiştirin ■ Kapsama alanını değiştirin, montaj yerini değiştirin
Sensörlü lamba erişim mesafesi değişikliği	■ Diğer ortam sıcaklıkları	■ Kapsama alanını kapaklar ile tam doğru şekilde ayarlayın
Kırmızı LED lambası hızlı yanıp sönmüyor	■ Dahili sigorta aktif	■ Sensörlü lambayı kapatın ve yakl. 5 saniye sonra yeniden açın
LED lambası devreye girmiyor	■ Klemens tam yerine geçmedi	■ Klemensi sıkıca yerine geçirin
LED lambası karanlık olmasına rağmen yanmıyor	■ Program 3 veya 4 seçildi	■ Programı değiştirin

Fonksiyon Garantisi

Bu Steinel ürünü yüksek itina ile üretilmiş olup geçerli olan yönetmeliklere uygun olarak fonksiyon ve güvenlik testlerinden geçirilmiş ve son olarak numune kontrolü işlemleri uygulanmıştır. Steinel firması ürünün mükemmel durumda ve fonksiyon özelliklerine sahip olduğunu garanti eder. Cihaz 36 ay garantilidir ve garanti süresi cihazın alıcıya satıldığı günden itibaren başlar. Firmamız malzeme ve imalat hatalarından kaynaklanan arızaları giderir, garanti kapsamında verilen bu hizmetler arızalı parçanın onarımı veya değiştirilmesi şeklinde yapılır ve bu seçime firmamız karar verir. Sarf malzemeleri, yönetmeliklere aykırı kullanım veya bakımdan kaynaklanan hasar ve eksiklikler garanti kapsamına dahil değildir. Bunun dışında yabancı eşyalar üzerinde oluşacak müteakip hasarlar da firmamızdan herhangi bir hak iddia edilemez.

Garanti hizmetlerinden yararlanmak sadece, cihaz sökülmeden ve parçalarına ayrılmadan, özet arıza açıklaması, kasa fişi veya fatura (satın alış tarihini belirten bayi kaşesi) ile iyi şekilde ambalajlanarak yetkili servis merkezine postalanması veya ilk 6 ay içinde satın alınan bayiye verilmesi ile gerçekleşir.

Tamir servis hizmeti:

Garanti süresi dolduktan sonra oluşan arızalar veya garanti kapsamında bulunmayan parçaların hasarlanması durumunda fabrika servisimiz gerekli tamir hizmetlerini verir. Bunun için lütfen cihazı iyi şekilde ambalajlayarak en yakın servis merkezimize postalayın.

36 ay
kullanım
garantisini

H Szerelési utasítás

Igen tisztelt Ügyfelünk!

Köszönjük bizalmát, amit a STEINEL mozgásérzékelős lámpa megvásárlásával kifejezésre juttatott. Ön egy kiváló minőségű termék mellett döntött, amelyet a legnagyobb gondossággal gyártottunk, próbáltunk ki és csomagoltunk.

Készülékismertetés

- 1 Lámpaüveg
- 2 Lámpaüveg-rögzítő csavar
- 3 Lámpaház
- 4 Falitartó
- 5 Tömítődugó
- 6 Hálózati csatlakozás vakolat alatti vezetékezéshez
- 7 Hálózati csatlakozás vakolat feletti vezetékezéshez

Csak L 270 S:

- 8 LED-lámpaüveg, 180°-kal elfordítható, a felszereléstől függően az ajtótól jobbra vagy balra
- 9 Eltolható LED-világítóüveg tartóhoz a 3-számjegyű üveg beállításához.

Működési elv 16

A beépített nagyteljesítményű infravörös érzékelő egy 360°-os kettős szenzorral, melyek a mozgó testek (emberek, állatok stb.) láthatatlan hőszugárzását érzékel.

A berendezés a felfogott hőszugárzást elektronikus jellé alakítja, és ennek segítségével kapcsolja be automatikusan a világítótestet. Akadályokon (pl. falon vagy ablaküvegen) keresztül a hőszugárzás nem érzékelhető, ezért a lámpa sem kapcsolódik be. Az érzékelővel 360°-os érzékelési szög és

Kérjük, az üzembe helyezés előtt tanulmányozza át alaposan ezt használati útmutatót. Csak a szakszerű felszerelés és üzembehelyezés garantálja a hosszú távú, megbízható és zavarmentes működést. Kívánjuk, hogy új STEINEL mozgásérzékelős lámpájának használatában örömet lelje.

- 10 LED-világítóüveg csatlakozó a lámpaház csatlakozóján keresztül
- 11 Érzékelő egység (levegő, a funkciók kényelmes beállításához)
- 12 Rögzítőorr az érzékelő egység kivételéhez
- 13 Időtartam-beállítás
- 14 Alkonykapcsoló-beállítás
- 15 Programbeállítás
- 16 Működési elv
- 17 Érzékelési tartomány beállítás
- 18 Folyamatos világítási funkció

90°-os nyitási szög érhető el. Az érzékelő alatti terület felülete biztosítja az alákúszás-védelmet.

Fontos: A mozgás érzékelése akkor a legbiztosabb, ha a berendezést a mozgáshoz képest oldalirányban helyezi el, és a szenzor látóterét nem korlátozzák akadályok (pl. fák, falak stb.). A hatótávolság korlátozott, ha közvetlenül a lámpa felé halad.

⚠ Biztonsági előírások

- A berendezésen végzett minden munka előtt gondoskodjon a feszültségmentesítésről!
- Szerelések a csatlakoztatni kívánt vezetéknek feszültségmentesnek kell lennie. Ezért a szerelés megkezdése előtt kapcsolja le az áramot, és feszültség-ellenőrző segítségével ellenőrizze a feszültségmentességet!

- A mozgásérzékelős lámpa felszerelésekor hálózati feszültséggel dolgozik. Ezeket a munkákat ezért szakszerűen, a szokásos szerelési és csatlakoztatási előírásoknak megfelelően kell végrehajtani.
(D) - VDE 0100, (A) - ÖVE/ÖNORM E8001-1, (CH) - SEV 1000

Bekötés

Az érzékelőt más fényforrásoktól legalább 50 cm-re kell felszerelni, mert azok hőszugárzása téves jelzést okozhat. A megadott 8 m-es hatótávolság eléréséhez a szerelési magasság kb. 1,8 – 2,8 m kell legyen.

A hálózati vezeték csatlakoztatása (ld. az ábrán)

A hálózati kábel háromeres vezeték:

L = fázis (többnyire fekete vagy barna)

N = nulla (többnyire kék)

PE = védőföldelés (zöld/sárga) ⊕

Kétség esetén a kábeleket feszültség-ellenőrző segítségével azonosítani kell; az azonosítás befejezése után áramtalanítson ismét. A fázist (**L**), a nulla vezetékét (**N**) és a védőföldelés vezetékét (**PE**) kösse a sorozatkapocsba.

Megjegyzés: A hálózati tápvezetékbe a ki- és bekapcsolás-hoz természetesen egy hálózati kapcsoló is elhelyezhető. A folyamatos világítás funkciónak az előfeltétele (ld. a Folyamatos világítási funkció fejezet) 18.

Fontos: A lámpát csak teljes összeszerelés után szabad a hálózatra csatlakoztatni, annak érdekében, hogy a fémrészek földelése biztosított legyen.

Funkciók 13, 14, 15

Miután a falitartót felszerelte és bekötötte a hálózati csatlakozást, a mozgásérzékelős lámpa üzembe helyezhető. A levehető érzékelő egységen található az idő-, alkonykapcsoló- és programbeállító kapcsolók. A rögzítőorr 12 egy

lapos csavarhúzóval oldva az érzékelő egység a kényelmes beállítás érdekében kivehető. Eközben a lámpa automatikusan folyamatos világításra kapcsol.

Kikapcsolás-késletetés (Időtartam-beállítás) 13 (Gyári beállítás: 5 másodperc)

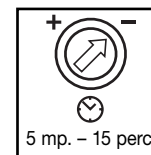

A világítási idő fokozatmentesen állítható 5 mp-től 15 percre.

A szabályzót a -ra állítva = a legrövidebb idő (5 másodperc)
A szabályzót a +ra állítva = a leghosszabb idő (15 perc)

Az érzékelési tartomány beállításakor ajánlott a legrövidebb időt = beállítani.

Alkonykapcsoló-beállítás (az érzékenység beállítása) 14 (gyári beállítás: Nappali üzem 2000 Lux)



Az érzékelő érzékelési küszöbe fokozatmentesen állítható 2 – 2000 Lux között.

A szabályzót a ☀-ra állítva = nappali üzem kb. 2000 Lux.
A szabályzót a ☾-ra állítva = alkony-üzemmód kb. 2 Lux.

Az érzékelési tartomány beállításánál nappali fénynél a szabályzó gombot állítsa a ☀-ra (nappali üzemmód).

Programbeállítás 15 (gyári beállítás: 1. program)

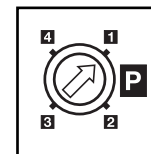

1 Izzólámpa alapprogram:

- Lágy bekapcsolás / alapfényerő nélkül
- A LED-lámpaüveg bekapsol a beállított alkonyértéktől (L 270 S)

2 Izzólámpa komfortprogram:

- Lágy bekapcsolás + alapfényerő
- A LED-lámpaüveg bekapsol a beállított alkonyértéktől (L 270 S)

3 Takarékos izzólámpa komfortprogram:

- Lágy bekapcsolás + alapfényerő éjfélig *
- A LED-lámpaüveg bekapsol a beállított alkonyértéktől (L 270 S)

4 Normál program:

- Nincs lágy bekapcsolás / alapfényerő nélkül
- A LED-lámpaüveg csak mozgás esetén kapcsol be



* Megjegyzés a takarékos izzólámpa komfortprogramhoz 3:

A mozgásérzékelős lámpa nem rendelkezik beépített órával, az éjszaka közepét csak a sötét fázisok hossza alapján határozza meg. Ezért a kifogástalan működéshez fontos, hogy a mozgásérzékelős lámpa ez alatt folyamatosan feszültség alatt legyen. Az első éjszaka alatt (bemérési fázis) az alapfényerő folyamatosan aktív. Az értékeket a lámpa feszültségkiesés esetén is tárolja.

Mi az a lágy bekapcsolás ?

A mozgásérzékelős lámpa lágy-bekapcsolás funkcióval rendelkezik. Ez azt jelenti, hogy bekapcsoláskor nem kapcsol azonnal teljes teljesítményre,

hanem a fényerőt egy másodperc alatt lassan növeli 100 %-ra. Kikapcsoláskor ugyanígy lassan csökken a fényerő.

Mi az alapfényerő?

Az alapfényerő lehetővé teszi az éjszakai folyamatos megvilágítást kb. 25 %-os fényerővel. Csak az érzékelési tartományban történő mozgás esetén kapcsolja a fényt

(a beállított időre, ld. kikapcsolás-késletetés 13) a maximális fényerőre (100 %). Ezután a lámpa ismét az alapfényerőre (kb. 25 %) kapcsol.

Az érzékelési tartomány beállítása 17

Az érzékelési terület kívánás szerint korlátozva beállítható. A mellékelt takaróbetétek arra szolgálnak, hogy tetszés szerinti számú lencse-szegmenst letakarhasson. Ezáltal pl. az autók, gyalogosok által kiváltott téves riasztások kizárhatók, vagy veszélyes területek céltartományba foglalhatók. A taka-

róbetétek a bemélyített rovátkák mentén függőleges irányban szétválaszthatók. Ezután egyszerűen a lencsére kell nyomni őket.

Folyamatos világítási funkció 18

Ha a hálózati vezetékbe kapcsolót iktat, az egyszerű be- és kikapcsoláson kívül a következő funkciók válnak lehetségessé:

Érzékelő üzemmód

1) Világítást bekapcsolni (ha a lámpa KI van kapcsolva):

A kapcsolót 1 x KI és BE kapcsolni.

A lámpa a kívánt időre bekapcsolva marad.

2) Világítást kikapcsolni (ha a lámpa BE van kapcsolva):

A kapcsolót 1 x KI és BE kapcsolni.

A lámpa kikapcsol, ill. érzékelős üzemre kapcsol.

Folyamatos világítás

1) Állandó világítás bekapcsolása:

A kapcsolót 2 x KI és BE kapcsolni. A lámpa 4 órára folyamatos üzembe kapcsol (a piros LED a lencse mögött világít). Ezután automatikusan ismét érzékelős üzemre kapcsol (a piros LED elalszik)

2) Állandó világítás kikapcsolása:

A kapcsolót 1 x KI és BE kapcsolni. A lámpa kikapcsol, ill. érzékelős üzemre kapcsol.

Fontos:

A kapcsoló többször egymás utáni működtetését gyorsan kell végezni (0,5 – 1 mp. közötti tartományban).

Műszaki adatok

Teljesítmény:	max. 2 x 40 Watt / G9 kb. 1 W-os LED-háttérvilágítás üveget is (L 270 S)
Feszültség:	230 – 240 V, 50 Hz
Érzékelési szög:	360°, 90° nyitási szöggel és alákúszás-védelemmel
Az érzékelő hatótávolsága:	max. 8 m, körben
Időtartam-beállítás:	5 mp. – 15 perc.
Alkonykapcsoló-beállítás:	2 – 2000 Lux
Programbeállítás:	1) Izzólámpa alapprogram: <ul style="list-style-type: none"> Lágy bekapcsolás / alapfényerő nélkül A LED-lámpaüveg bekapcsol a beállított alkonyértéktől (L 270 S) 2) Izzólámpa komfortprogram: <ul style="list-style-type: none"> Lágy bekapcsolás + alapfényerő A LED-lámpaüveg bekapcsol a beállított alkonyértéktől (L 270 S) 3) Takarékos izzólámpa komfortprogram: <ul style="list-style-type: none"> Lágy bekapcsolás + alapfényerő éjfélig A LED-lámpaüveg bekapcsol a beállított alkonyértéktől (L 270 S) 4) Normál program: <ul style="list-style-type: none"> Nincs lágy bekapcsolás / alapfényerő nélkül A LED-lámpaüveg csak mozgás esetén kapcsol be
Folyamatos világítás:	kapcsolható (4 óra) Előfeltétele: a hálózati vezetékbe kötött kapcsoló
A védelem fajtája:	IP 44 (fröccsenő víztől védett):
Hőmérséklet-tartomány:	- 20° C-tól +50° C-ig

Üzemeltetés / ápolás

A mozgásérzékelős lámpa a világítás automatikus kapcsolására alkalmas. A mozgásérzékelős lámpa működését az időjárási körülmények befolyásolhatják. Erős szellőkések, hősés, eső, jégeső esetén téves kapcsolás történhet, mivel a hirtelen hőmérséklet-ingadozásokat a készülék a hőforrá-

soktól nem tudja megkülönböztetni. Az érzékelő lencséje szennyeződés esetén nedves ruhával (tisztítószer nélkül) tisztítható meg.

CE Megfelelési tanúsítvány

Ez a termék megfelel a 73/23/EWG kisfeszültségre vonatkozó és az EMV 89/336/EWG irányelveinek.

Működési zavarok

Üzemzavar	Ok	Elhárítás
A mozgásérzékelős lámpa nem kap feszültséget	<ul style="list-style-type: none"> a biztosíték meghibásodott, nincs bekapcsolva, a vezeték megszakadt rövidzárlat 	<ul style="list-style-type: none"> új biztosíték, hálózati kapcsolót bekapcsolni; vezeték feszültségvizsgálóval ellenőrizni csatlakozókat ellenőrizni
A mozgásérzékelős lámpa nem kapcsol be	<ul style="list-style-type: none"> nappali üzemnél, az akonykapcsoló éjszakai állásban van az izzólámpa kiégett a hálózati kapcsoló KI van kapcsolva a biztosíték meghibásodott 	<ul style="list-style-type: none"> újra beállítani (szabályzó 14) izzólámpát kicserélni bekapcsolni új biztosíték, esetleg a csatlakozót ellenőrizni újra beállítani
A mozgásérzékelős lámpa nem kapcsol ki	<ul style="list-style-type: none"> az érzékelési tartomány nincs célzottan beállítva a belső elektronikus biztosíték aktíválódott (a piros LED gyorsan villog) a hálózati csatlakozás nem megfelelően csatlakozik 	<ul style="list-style-type: none"> a mozgásérzékelős lámpát kapcsolja ki, majd kb. 5 mp. múlva ismét be a csatlakozót szilárdan összenyomni
A mozgásérzékelős lámpa nem kapcsol ki	<ul style="list-style-type: none"> folyamatos mozgás az érzékelési tartományban az érzékelő egység nem pattant a helyére 	<ul style="list-style-type: none"> ellenőrizze az érzékelési tartományt, és szükség esetén állítsa be újra az érzékelő egységet enyhe nyomással pattintsa a helyére
Az alapfényerő nem kapcsol ki a megkívánt módon kb. éjfélkor	<ul style="list-style-type: none"> külső fényforrás (pl. másik mozgásérzékelő vagy -lámpa) inaktívvá teszi a mozgásérzékelős lámpát 	<ul style="list-style-type: none"> a mozgásérzékelős lámpát árnyékolja le az idegen fényforrástól, figyelje a mozgásérzékelős lámpát több napon át, szüksége van némi időre, hogy ismét visszaállhasson a helyes értékre
A mozgásérzékelős lámpa nem kapcsol ki teljesen	<ul style="list-style-type: none"> az alapfényerő van beállítva 	<ul style="list-style-type: none"> a programkapcsolót állítsa az 1-esre
A mozgásérzékelős lámpa szűkségtelenül bekapcsol	<ul style="list-style-type: none"> a szél fákat és bokrokat mozgat az érzékelési tartományban az utcán haladó autót érzékeli hirtelen hőmérsékletváltozás az időjárás miatt (szél, eső, hó) vagy a ventilátorokból, nyitott ablakokból kiáramló levegő miatt. 	<ul style="list-style-type: none"> módosítsa az érzékelési területet módosítsa az érzékelési területet a tartományt módosítani, más felszerelési helyet választani
Megváltozott a mozgásérzékelős lámpa hatótávolsága	<ul style="list-style-type: none"> más környezeti hőmérséklet 	<ul style="list-style-type: none"> az érzékelési tartományt takaróbetétekkel pontosan beállítani
A piros LED gyorsan villog	<ul style="list-style-type: none"> a belső biztosíték aktíválódott 	<ul style="list-style-type: none"> a mozgásérzékelős lámpát kapcsolja ki, majd kb. 5 mp. múlva ismét be
A LED-lámpaüveg nem kapcsol	<ul style="list-style-type: none"> a csatlakozóérintkező nem csatlakozik 	<ul style="list-style-type: none"> a csatlakozót szilárdan összenyomni
A LED-lámpaüveg a sötétség ellenére nem világít	<ul style="list-style-type: none"> a 3-as vagy a 4-es program van kiválasztva 	<ul style="list-style-type: none"> a változtassa meg a programot

Működési garancia

Ezt a Steinel terméket a legnagyobb gondossággal készítjük, működését és biztonságát az érvényes előírásoknak megfelelően ellenőriztük majd szűrőpróbás ellenőrzésnek vetettük alá. Steinel garanciát vállal a kifogástalan minőségre és működésre. A garancia ideje 36 hónap, ami a vásárlás napján kezdődik. Minden olyan hibát kijavítunk, ami anyag- vagy gyártási hibára vezethető vissza. A garancia teljesítésének módja lehet a hibás rész javítása vagy cseréje. Nem vállalunk garanciát kopásnak kitett alkatrészekre és olyan károsodásokra, amit szakszerűtlen kezelés vagy karbantartás okozott. Más tárgyra következményként áterjedő károk a garanciából ki vannak zárva.

A garanciát csak akkor vállaljuk, ha a készüléket szétszereltlen állapotban, a hiba rövid leírásával, pénztárbizonylattal vagy számlával (vétel időpontjával, kereskedő pecsétjével) együtt, szakszerűen becsomagolva az illetékes szervizállomásra küldték.

Javítás:

A garanciaidő eltelte után vagy nem garanciás esetekben gyári szervizünk elvégzi a javításokat. Kérjük, hogy a terméket szakszerűen becsomagolva küldje a legközelebbi szervizbe.

36 hónap
MŰKÖDÉSI
GARANCIA

CZ Montážní návod

Vážený zákazníku,

děkujeme za důvěru, kterou jste nám projevil zakoupením tohoto nového sensorového svítidla značky STEINEL. Rozhodl jste se pro vysoce kvalitní produkt, který byl vyroben, testován a zabalen s největší možnou pečlivostí.

Před instalací se, prosím, seznámte s tímto montážním návodem. Pouze odborně provedená instalace a zprovoznění totiž zaručí dlouhý, spolehlivý a bezporuchový provoz. Přejeme vám, abyste byl s novým sensorovým svítidlem STEINEL naprosto spokojen.

Popis přístroje

- 1 Sklo svítidla
- 2 Zajišťovací šroub skla
- 3 Kryt svítidla
- 4 Nástěnný držák
- 5 Utěšňovací zátka
- 6 Síťový přípojovací kabel pod omítku
- 7 Síťový přípojovací kabel na omítku

Jen L 270 S:

- 8 Světelný LED panel, otočný o 180°, podle montáže doprava nebo doleva od domovních dveří
- 9 Posuvný držák pro světelný LED panel k nastavení pro 3místná čísla.

- 10 Přípojka světelného LED panelu s konektorem na krytu svítidla
- 11 Sensorová jednotka (k pohodlnému nastavení funkcí ji lze vyjmout)
- 12 Zaskakovací výstupek k vyjmutí sensorové jednotky
- 13 Časové nastavení
- 14 Soumrakové nastavení
- 15 Programové nastavení
- 16 Princip činnosti
- 17 Nastavení oblasti záchytu
- 18 Funkce trvalého osvětlení

Princip činnosti 16

Integrovaný vysoce výkonný infračervený senzor je vybaven jedním dvojitým senzorem 360°, který zaznamenává neviditelné tepelné záření vydávané pohybujícími se těly (osob, zvířat atp.).

Takto zaznamenané tepelné záření se pak elektronicky převádí na signál, který automaticky zapíná lampu. Tepelné záření neprochází překážkami, jakými jsou například zdi nebo skleněné tabule, a v těchto případech tedy k zapnutí nedochází. Může být dosaženo úhlu záchytu 360° s otvo-

rovým úhlem 90°. Kontrolu prostoru pod senzorem zajišťuje ochrana proti podlezení.

Důležité: Nejbezpečnějšího zachycení pohybu dosáhnete tehdy, je-li sensorové svítidlo namontováno napříč ke směru chůze a senzoru přitom nebrání ve výhledu žádná překážka (jako např. stromy, zdi atp.). Dosah je omezen, kráčíte-li přímo ke svítidlu.

Bezpečnostní pokyny

- Před zahájením jakýchkoli prací na přístroji přerušit přívod napětí!
- Připojované elektrické vedení nesmí být během montáže pod napětím. Proto je nejprve třeba vypnout proud a poté pomocí zkoušečky napětí zkontrolovat, zda je vedení bez napětí.

- Při instalaci sensorového svítidla se jedná o práci na síťovém napětí. Musí proto být provedena odborně podle obvyklých předpisů pro instalaci elektrických zařízení a podmínek jejich připojení dle ČSN. (D) - VDE 0100, (A) - ÖVE/ÖNORM E8001-1, (CH) - SEV 1000)

Instalace

Místo montáže by mělo být vzdáleno nejméně 50 cm od jiného svítidla, poněvadž tepelné záření může mít za následek spuštění systému. Aby bylo možno dosáhnout uvedeného dosahu 8 m, měla by montážní výška činit asi 1,8 – 2,8 m.

Připojení k elektrické síti (viz obrázek)

K připojení k elektrické síti použijte třípólový kabel.

- L = fázový vodič (většinou černý nebo hnědý)
N = nulový vodič (většinou modrý)
PE = ochranný vodič (zelenožlutý) ⊕

V případě pochybností je nutno identifikovat jednotlivé vodiče kabelu pomocí zkoušečky napětí; fázový vodič (L), nulový vodič (N) a ochranný vodič (PE) se připojí ke svorkám svítidla.

Upozornění: V přírodním síťovém vedení může být samozřejmě zařazen běžný síťový vypínač. Což je předpokladem funkce trvalého osvětlení (viz kapitolu Funkce trvalého osvětlení) 18).

Důležité: Svítidlo může být k síti připojeno až po kompletní montáži, aby bylo zajištěno uzemnění všech kovových dílů.

Funkce 13, 14, 15

Po montáži nástěnného držáku a připojení k síti může být sensorové svítidlo uvedeno do provozu. Na snímatelné sensorové jednotce se nachází regulátor k časovému, soumrakovému a programovému nastavení. Po stisknutí zaskakovacího výstupku 12 je možné plochým šroubovákem senzo-

rovou jednotku vyjmout a pohodlně ji nastavit. Přitom se svítidlo automaticky sepne na trvalé osvětlení.

Zpoždění vypnutí (časové nastavení) 13 (nastavení z výroby: 5 s)

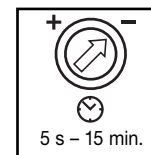

Doba, po kterou má lampa svítit, je plynule nastavitelná v rozmezí 5 s až 15 min.

Otočný regulátor nastavený na - = nejkratší čas (5 s)
Otočný regulátor nastavený na + = nejdelší čas (15 min.)

Při nastavování oblasti záchytu se doporučuje zvolit nejkratší dobu -.

Soumrakové nastavení (prahová reakční hodnota) 14 (nastavení z výroby: provoz za denního světla 2000 lx)



Plynule nastavitelná prahová reakční hodnota senzoru 2 – 2000 lx.

Otočný regulátor nastavený na ☀ = provoz za denního světla tedy asi 2000 lx.
Otočný regulátor nastavený na ☾ = soumrakový provoz tedy asi 2 lx.

K nastavení oblasti záchytu za denního světla je třeba otočný regulátor nastavit na ☀ (provoz za denního světla).

Programové nastavení 15 (nastavení z výroby: program 1)

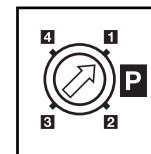

1 Standardní program pro žárovku:

- Pozvolné rozjasňování světla / bez základního jasu
- Světelný LED panel se rozsvítí od nastavené soumrakové hodnoty (L 270 S)

2 Komfortní program pro žárovku:

- Pozvolné rozjasňování světla + základní jas
- Světelný LED panel se rozsvítí od nastavené soumrakové hodnoty (L 270 S)

3 Komfortní úsporný program pro žárovku:

- Pozvolné rozjasňování světla + základní jas až do půlnoci *
- Světelný LED panel se rozsvítí od nastavené soumrakové hodnoty až do půlnoci (L 270 S)

4 Normální program:

- Bez pozvolného rozjasňování světla / bez základního jasu
- Světelný LED panel se rozsvítí jen při pohybu (L 270 S)



* Pokyny ke komfortnímu úspornému programu pro žárovku 3 :

Nejsou-li v sensorovém svítidle integrovány žádné hodiny, pak bude polovina noci stanovena jen podle délky trvání tmy. K zachování dobré funkce je důležité, aby bylo sensorové svítidlo během této doby trvale napájeno napětím. Během první noci (fáze měření) je základní jas aktivní. Hodnoty jsou k ochraně před výpadkem sítě uloženy.

Co je to pozvolné rozjasňování světla ?

Sensorové svítidlo má funkci pozvolného rozjasňování světla. To znamená, že se světlo po zapnutí nesepe ne přímo na maximální výkon, ale během jedné sekundy se pomalu

zvýší jas až na 100%. Stejným způsobem probíhá snižování výkonu světla při jeho vypnutí.

Co je to základní jas ?

Základní jas umožňuje trvalé noční osvětlení se světelným výkonem přibližně 25 %. Svítidlo se na maximální světelný výkon (100 %) rozsvítí až při pohybu v oblasti záchytu

(po nastavenou dobu, viz Zpoždění vypnutí 13). Poté se svítidlo zase přepne na základní jas (asi 25 %).

Nastavení oblasti záchyty 17

Oblast záchyty může být podle potřeby omezena. Přiložené krycí clony slouží k zakrytí libovolného počtu segmentů čoček. Tím se zajistí vyloučení chybných zapnutí, např. v důsledku průjezdu automobilů, pohybu kolemjdoucích

atd., případně cílené sledování nebezpečných míst. Krycí clony mohou být uvolněny podél drážkovaných roztečí ve svislicích. Poté se jednoduše nasunou na čočku.

Funkce trvalého osvětlení 18

Je-li v přírodním síťovém vedení zařazen síťový vypínač, jsou vedle jednoduchého zapínání a vypínání možné i následující funkce:

Senzorový provoz

1) Zapnutí světla (je-li svítidlo vypnuté):

Vypínač 1 x VYPNOUT a ZAPNOUT.

Svítidlo zůstane po nastavenou dobu zapnuto.

2) Vypnutí světla (je-li svítidlo zapnuté):

Vypínač 1 x VYPNOUT a ZAPNOUT.

Lampa zhasne popř. přejde do sensorového provozu.

Provoz trvalého osvětlení

1) Zapnutí trvalého osvětlení:

Vypínač 2 x VYPNOUT a ZAPNOUT. Svítidlo se na 4 hodiny přepne na trvalý provoz (červená světelná dioda za čočkou svítí). Poté opět automaticky přejde do sensorového provozu (červená světelná dioda zhasne).

2) Vypnutí trvalého osvětlení:

Vypínač 1 x VYPNOUT a ZAPNOUT. Lampa zhasne popř. přejde do sensorového provozu.

Důležité:

Několikeré stisknutí vypínače by mělo následovat rychle za sebou (v rozmezí 0,5 – 1 s).

Technická data

Výkon:	max. 2 x 40 W / G9 skleněného podsvětleného LED panelu asi 1 W (L 270 S)
Napětí:	230 – 240 V, 50 Hz
Úhel záchyty:	360° s otvorovým úhlem 90° a ochrana proti podlezení
Dosah senzoru:	max. 8 m kolem dokola
Časové nastavení:	5 s – 15 min.
Soumrakové nastavení:	2 – 2000 lx
Programové nastavení:	<p>1) Standardní program pro žárovku:</p> <ul style="list-style-type: none"> • Pozvolné rozjasňování světla / bez základního jasu • Světelný LED panel se rozsvítí od nastavené soumrakové hodnoty (L 270 S) <p>2) Komfortní program pro žárovku:</p> <ul style="list-style-type: none"> • Pozvolné rozjasňování světla + základní jas • Světelný LED panel se rozsvítí od nastavené soumrakové hodnoty (L 270 S) <p>3) Komfortní úsporný program pro žárovku:</p> <ul style="list-style-type: none"> • Pozvolné rozjasňování světla + základní jas až do půlnoci • Světelný LED panel se rozsvítí od nastavené soumrakové hodnoty až do půlnoci (L 270 S) <p>4) Normální program:</p> <ul style="list-style-type: none"> • Bez pozvolného rozjasňování světla / bez základního jasu • Světelný LED panel se rozsvítí jen při pohybu (L 270 S)
Trvalé osvětlení:	spínatelné (4 hod.), předpoklad: vypínač zapojený v síťovém přírodním vedení
Třída krytí:	IP 44 (ochrana proti stříkající vodě)
Teplotní rozmezí:	- 20° C až + 50° C

Provoz/ošetrování

Senzorové svítidlo je vhodné k použití tam, kde je potřebné automatické zapínání světla. Funkcí sensorového svítidla mohou ovlivnit povětrnostní vlivy; při silných poryvech větru, sněžení, dešti nebo krupobití může dojít k chybnému zapnutí, poněvadž náhlé výkyvy teploty nemohou být odlišeny od

skutečných zdrojů tepla. Snímací čočku je v případě znečištění možno očistit vlhkým hadříkem (bez použití čistících prostředků).

☞☞ Prohlášení o shodě

Produkt splňuje požadavky směrnice pro nízké napětí 73/23/EHS a směrnice EMV (elektromagnetické snášeni-
vosti) 89/336/EHS.

Provozní poruchy

Porucha	Příčina	Náprava
Senzorové svítidlo bez napětí	<ul style="list-style-type: none"> ■ Vadná pojistka, lampa není zapnuta, přerušené vedení ■ Zkrat 	<ul style="list-style-type: none"> ■ Nová pojistka, zapnout síťový vypínač; zkontrolovat vedení pomocí zkoušečky napětí ■ Zkontrolovat připojení
Senzorové svítidlo nezapíná	<ul style="list-style-type: none"> ■ Při denním provozu, soumrakové nastavení je nastaveno na noční provoz ■ Vadná žárovka ■ Síťový vypínač v poloze VYPNUTO ■ Vadná pojistka ■ Oblast záchyty není přesně nastavena ■ Došlo k aktivaci vnitřní elektrické pojistky (červená LED rychle bliká) ■ Síťová přípojovací svorka není správně nasunuta 	<ul style="list-style-type: none"> ■ Znovu nastavit (regulátor 14) ■ Vyměnit žárovku ■ Zapnout ■ Nová pojistka, popř. zkontrolovat připojení ■ Znovu seřídít ■ Vypnout sensorové svítidlo a asi po 5 sekundách jej opět zapnout ■ Svorku pořádně zatlačit
Senzorové svítidlo nevypíná	<ul style="list-style-type: none"> ■ Trvalý pohyb v oblasti záchyty ■ Sensorová jednotka nezaskočila 	<ul style="list-style-type: none"> ■ Zkontrolovat oblast a případně znovu seřídít ■ Sensorovou jednotku lehce zatlačit, až zaskočí
Svítidlo dle požadavku nepřepne přibližně kolem půlnoci na základní jas	<ul style="list-style-type: none"> ■ Externí světelný zdroj (např. jiný hlásič pohybu nebo svítidlo) způsobí nečinnost senzorového svítidla 	<ul style="list-style-type: none"> ■ Sensorové svítidlo k ochraně proti cizímu světlu přepažit, několik dní jej sledovat, protože k opětovnému nastavení správné hodnoty potřebuje nějaký čas
Nedochází k úplnému vypnutí sensorového svítidla	<ul style="list-style-type: none"> ■ Zvolen základní jas 	<ul style="list-style-type: none"> ■ Programový volicí spínač v poloze 1
Senzorové svítidlo zapíná v nevhodnou dobu	<ul style="list-style-type: none"> ■ Vítr pohybuje stromy a keři v oblasti záchyty ■ Zaznamenávání pohybu aut na ulici ■ Náhlá změna teploty způsobená povětrnostními vlivy (vítr, dešť, sníh) nebo odvětrávaným vzduchem proudícím od ventilátorů či z otevřených oken 	<ul style="list-style-type: none"> ■ Přestavit oblast záchyty ■ Přestavit oblast záchyty ■ Změnit oblast záchyty, změnit místo montáže
Změna dosahu sensorového svítidla	<ul style="list-style-type: none"> ■ Změny okolní teploty 	<ul style="list-style-type: none"> ■ Provést přesné nastavení oblasti záchyty pomocí krycích segmentů
Červená LED rychle bliká	<ul style="list-style-type: none"> ■ Aktivována interní pojistka 	<ul style="list-style-type: none"> ■ Vypnout sensorové svítidlo a po 5 sekundách jej opět zapnout
Světelný LED panel se nezapíná	<ul style="list-style-type: none"> ■ Svorka úplně nezaskočila 	<ul style="list-style-type: none"> ■ Svorku pořádně zatlačit
Světelný LED panel nesvítí i když je tma	<ul style="list-style-type: none"> ■ Zvolen program 3 nebo 4 	<ul style="list-style-type: none"> ■ Změnit program

Záruka

Tento výrobek firmy Steinel je vyráběn s maximální pozorností věnovanou jeho funkčnosti a bezpečnosti, které byly vyzkoušeny podle platných předpisů, přičemž se výrobek rovněž podrobil namátkové výstupní kontrole. Firma Steinel přebírá záruku za bezvadné provedení a funkčnost. Záruka se poskytuje v délce 36 měsíců a začíná dnem prodeje výrobku spotřebiteli. Odstraněny budou nedostatky zapříčiněné vadným materiálem nebo výrobními vadami, přičemž záruka spočívá v opravě nebo výměně vadných částí podle našeho rozhodnutí. Záruka se nevztahuje na škody na dílech podléhajících opotřebení rovněž i na škody a vady zapříčiněné nesprávným zacházením nebo údržbou. Uplatňování dalších nároků následných škod na cizích věcech je vyloučeno.

Záruka bude uznána jen tehdy, bude-li nedemontovaný přístroj dobře zabalen, přiložen krátký popis závady, pokladní stvrženka nebo faktura (datum prodeje a razítko prodejny), poslán na adresu příslušného servisu .

Servisní opravy:

Naše servisní opravy provádějí rovněž opravy po uplynutí záruční doby nebo opravy závad, na které se záruka nevztahuje. Dobře zabalený výrobek zašlete, prosím, i v tomto případě nejbližšímu servisnímu středisku.

**36 měsíců
FUNKČNÍ
ZÁRUKA**

SK Návod na montáž

Vážení zákazníci,

d'akujeme Vám za dôveru, ktorú ste nám prejavili zakúpením Vašej novej senzorovej lampy STEINEL. Rozhodli ste sa pre vysokohodnotný kvalitný produkt, ktorý bol vyrobený, testovaný a balený s najvyššou starostlivosťou.

Popis prístroja

- 1 Sklo svietidla
- 2 Poistná skrutka skla
- 3 Teleso svietidla
- 4 Nástenný držiak
- 5 Tesniaca zátka
- 6 Pripojenie na sieť – prívod pod omietkou
- 7 Pripojenie na sieť – prívod nad omietkou

Iba L 270 S:

- 8 Svetelná LED tabuľa, otočná o 180°, v závislosti od montáže vpravo alebo vľavo od domových dverí
- 9 Posúvateľný držiak pre svetelnú LED tabuľu na nastavenie tabule pre 3-ciferné čísla.

Princíp 16

Integrovaný vysokovýkonný infračervený senzor pozostáva z 360° dvojitého senzora, ktorý sníma neviditeľné tepelné žiarenie pohybujúcich sa telies (ľudí, zvierat atď.).

Takto snímané tepelné žiarenie sa elektronicky spracuje a automaticky zapína svietidlo. Cez prekážky, ako napr. múry alebo sklenené tabule, sa tepelné žiarenie nezaznamená, tým pádom sa neuskutoční zapnutie. Dosahuje sa uhol

Prosím oboznámte sa pred inštaláciou s týmto montážnym návodom. Pretože len správna inštalácia a uvedenie do prevádzky zaručuje dlhodobú, spoľahlivú a bezporuchovú prevádzku. Želáme Vám veľa potešenia s Vašou novou senzorovou lampou STEINEL.

- 10 Zapojenie svetelnej LED tabule prostredníctvom konektora na telese svietidla
- 11 Senzorová jednotka (odnímateľná na pohodlné nastavenie funkcií)
- 12 Západková špička na odnímanie senzorovej jednotky
- 13 Nastavenie času
- 14 Nastavenie stmievania
- 15 Nastavenie programu
- 16 Princíp
- 17 Nastavenie oblasti snímania
- 18 Funkcia nepretržitého svietenia

snímania 360° s uhlom otvorenia 90°. Snímanie poľa pod senzorom zabezpečuje ochranu proti podlezaniu.

Dôležité: Najbezpečnejšie snímanie pohybu dosiahnete, ak namontujete senzorovú lampu bočne na smer pohybu a ak žiadne prekážky (ako napr. stromy, múry atď.) nezaťažujú senzor vo výhľade. Dosah je obmedzený, ak sa pohybujete priamo smerom k lampe.

! Bezpečnostné pokyny

- Pred všetkými prácami na prístroji prerušte prívod napätia!
- Pri montáži musí byť elektrické vedenie určené na pripojenie zbavené napätia. Preto je potrebné najskôr vypnúť elektrický prúd a skontrolovať beznapätovosť pomocou skúšačky napätia.

- V prípade inštalácie senzorovej lampy sa jedná o prácu na sieťovom napätí. Preto ju treba vykonať odborným spôsobom podľa inštalčných predpisov platných v danej krajine a podmienok pripojenia.
(D) - VDE 0100, (A) - ÖVE/ÖNORM E8001-1, (CH) - SEV 1000

Inštalácia

Miesto montáže by malo byť od iného svietidla vzdialené minimálne 50 cm, keďže tepelné žiarenie môže viesť k spusteniu systému. Na docelenie uvedeného dosahu 8 m by mala byť montážna výška cca. 1,8 – 2,8 m.

Pripojenie sieťového prívodu (pozri obr.)

Prívod siete je tvorený trojžilovým káblom:
L = fáza (zvyčajne čierna alebo hnedá)
N = nulový vodič (zvyčajne modrý)
PE = ochranný vodič (zeleno/žltý) ⊕

V prípade pochybností musíte káble identifikovať prístrojom na meranie napätia; po preskúšaní káblov znovu vypnúť elektrické napätie. Fázu (**L**), nulový vodič (**N**) a ochranný vodič (**PE**) treba pripojiť na svorku svietidla.

Upozornenie: K sieťovému prívodu možno samozrejme namontovať sieťový spínač na zapínanie a vypínanie. Pre funkciu nepretržitého svietenia je toto nevyhnutným predpokladom (pozri kapitolu Funkcia nepretržitého svietenia) 18.

Dôležité: Svetilko lahko na omrežje priključíte šele po popolní sestavi, s čimer sa zagotovi ozemľujete vseh kovinských delov.

Funkcie 13, 14, 15

Po montáži nástenného držáka a vykonaní pripojenia do siete možno senzorovú lampu uviesť do prevádzky. Na odnímateľnej senzorovej jednotke sa nachádzajú nastavovacie regulátory na nastavenie času, stmievania a programu.

Po otočení západkovej špičky 12 plochým skrútkovačom možno senzorovú jednotku na pohodlné nastavenie vybrať. Pritom sa svietidlo automaticky prepne na nepretržité svietenie.

Oneskorenie vypnutia (nastavenie času) 13
(nastavenie od výrobcu: 5 sek.)

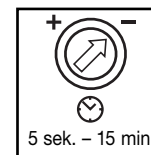

Plynulo nastaviteľná doba svietenia od 5 sek. do 15 min.

Regulátor nastavený na - = najkratší čas (5 sek.)
Regulátor nastavený na + = najdlhší čas (15 min.)

Pri nastavení oblasti snímania sa odporúča zvoliť najkratší čas -.

Nastavenie stmievania (prah citlivosti) 14
(nastavenie od výrobcu: prevádzka pri dennom svetle 2000 lux)



plynulo nastaviteľný prah citlivosti senzora od 2 – 2000 lux.

Regulátor nastavený na ☾ = prevádzka pri dennom svetle cca. 2000 lux.
Regulátor nastavený na ☽ = prevádzka pri súmraku cca. 2 lux.

Na nastavenie oblasti snímania pri dennom svetle treba regulátor nastaviť na ☽ (prevádzka pri dennom svetle).

Nastavenie programu 15
(nastavenie od výrobcu: program 1)

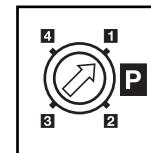

1 Štandardný program pre žiarovky:

- Jemné zapnutie svetla / bez základného jasu
- ZAPNUTIE svetelnej LED tabule od nastavenej hodnoty stmievania (L 270 S)

2 Komfortný program pre žiarovky:

- Jemné zapnutie svetla + základný jas
- ZAPNUTIE svetelnej LED tabule od nastavenej hodnoty stmievania (L 270 S)

3 Komfortný úsporný program pre žiarovky:

- Jemné zapnutie svetla + základný jas do stredu noci *
- ZAPNUTIE svetelnej LED tabule od nastavenej hodnoty stmievania do stredu noci (L 270 S)

4 Normálny program:

- Bez jemného zapnutia svetla / bez základného jasu
- ZAPNUTIE svetelnej LED tabule iba v prípade pohybu (L 270 S)



* Upozornenie ku komfortnému úspornému programu pre žiarovky 3:

V senzorovej lampe nie sú integrované žiadne hodiny, stred noci sa určí iba z trvania tmavých fáz. Preto je pre bezchybnú funkčnosť dôležité, aby bola senzorová lampa počas tejto doby trvalo zásobovaná napätím. Počas prvej noci (fáza zamerania) je základný jas po celú dobu aktívny. Hodnoty sa zapamätajú so zabezpečením proti výpadku siete.

Čo je jemné zapnutie svetla ?

Senzorová lampa je vybavená funkciou jemného zapnutia svetla. To znamená, že sa svetlo pri zapnutí neprepne priamo na maximálny výkon, ale jas sa v priebehu jednej

Odporúčame napätie počas programu 3 neprerušovať. Hodnoty sa zisťujú počas viacerých nocí, preto by sa v prípade poruchy malo počas viacerých nocí sledovať, či sa čas vypnutia senzorovej lampy mení smerom k polnoci.

sekundy pomaly zvyšuje až na 100 %. Rovnako sa svetlo v prípade vypnutia pomaly znižuje.

Čo je základný jas ?

Základný jas umožňuje nočné nepretržité osvetlenie s cca. 25 % svetelným výkonom. Až v prípade pohybu v oblasti snímania sa svetlo (na nastavený čas, pozri

Oneskorenie vypnutia 13) zapne na maximálny svetelný výkon (100 %). Následne sa svietidlo znovu prepne na základný jas (cca. 25 %).

Nastavenie oblasti snímania 17

Podľa potreby možno oblasť snímania obmedziť. Pri-
ložené kryty slúžia na zakrytie ľubovoľného počtu
šošovkových segmentov. Tým sa vylúči chybné zapnu-
tie, spôsobené napr. automobilmi, chodcami atď.,

alebo sa cielene sledujú rizikové miesta. Kryty možno
rezať pozdĺž drážkovaných dielikov vo zvislom smere.
Následne sa jednoducho nasunú na šošovku.

Funkcia nepretržitého svietenia 18

Ak sa na sieťový prívod namontuje sieťový spínač, sú okrem
jednoduchého zapnutia a vypnutia možné nasledovné funkcie:

Senzorová prevádzka

1) Zapnutie svetla (keď je svietidlo VYPNUTÉ):

Spínač 1 x VYPNÚŤ a ZAPNÚŤ.

Svietidlo ostane zapnuté počas nastavenej doby.

2) Vypnutie svetla (keď je svietidlo ZAPNUTÉ):

Spínač 1 x VYPNÚŤ a ZAPNÚŤ.

Svietidlo sa vypne, resp. prejde do senzorevej prevádzky.

Prevádzka nepretržitého svietenia

1) Zapnutie nepretržitého svietenia:

Spínač 2 x VYPNÚŤ a ZAPNÚŤ. Svietidlo sa na 4 hodiny
nastaví na nepretržité svietenie (červená LED svieti za
šošovkou). Následne sa automaticky znovu prepne do
senzorevej prevádzky (červená LED vypnutá).

2) Vypnutie nepretržitého svietenia:

Spínač 1 x VYPNÚŤ a ZAPNÚŤ. Svietidlo sa vypne,
resp. prejde do senzorevej prevádzky.

Dôležité:

Viacnásobné stlačenie spínača by malo byť vykonané rýchlo
za sebou (v rozsahu 0,5 – 1 sek.).

Technické údaje

Výkon:	max. 2 x 40 Watt / G9 sklenenej tabule podsvietenej LED cca 1 W (L 270 S)
Napätie:	230 – 240 V, 50 Hz
Uhol snímania:	360° s 90° uhlom otvorenia ochranou proti podlezaniu
Dosah senzora:	max. 8 m dookola
Nastavenie času:	5 sek. – 15 min.
Nastavenie stmievania	2 – 2000 lux
Nastavenie programu:	1) Standardný program pre žiarovky: <ul style="list-style-type: none"> Jemné zapnutie svetla / bez základného jasu ZAPNUTIE svetelnej LED tabule od nastavenej hodnoty stmievania (L 270 S) 2) Komfortný program pre žiarovky: <ul style="list-style-type: none"> Jemné zapnutie svetla + základný jas ZAPNUTIE svetelnej LED tabule od nastavenej hodnoty stmievania (L 270 S) 3) Komfortný úsporný program pre žiarovky: <ul style="list-style-type: none"> Jemné zapnutie svetla + základný jas do stredu noci ZAPNUTIE svetelnej LED tabule od nastavenej hodnoty stmievania do stredu noci (L 270 S) 4) Normálny program: <ul style="list-style-type: none"> Bez jemného zapnutia svetla / bez základného jasu ZAPNUTIE svetelnej LED tabule iba v prípade pohybu (L 270 S)
Nepretržité svietenie:	zapínateľné (4 hod.). Predpoklad: spínač pripojený na sieťový prívod
Druh ochrany:	IP 44 (chránené proti striekajúcej vode)
Teplotný rozsah:	- 20° C až + 50° C

Prevádzka / starostlivosť

Senzorová lampka je vhodná na automatické zapínanie svet-
la. Poveťernostné vplyvy môžu ovplyvňovať funkčnosť sen-
zorovej lampy, pri silných nárazoch vetra, snežení, daždi,
krupobíť, môže dôjsť k chybnému spusteniu, keďže náhle

výkyvy teploty nie je možné rozoznať od tepelných zdrojov.
Snímacia šošovka sa môže v prípade znečistenia vyčistiť
pomocou vlhkej handry (bez čistiaceho prostriedku).

CE Vyhlásenie o zhode

Výrobok spĺňa Smernicu o nízkom napätí 73/23/EHS
a Smernicu o elektromagnetickej kompatibilite
EMC 89/336/EHS.

Prevádzkové poruchy

Porucha	Príčina	Riešenie
Senzorová lampka bez napätia	<ul style="list-style-type: none"> defektná poistka, lampka nie je zapnutá, prerušené vedenie skrat 	<ul style="list-style-type: none"> nová poistka, zapnúť sieťový spínač; skontrolovať vedenie pomocou prístroja na meranie napätia skontrolovať pripojenia
Senzorová lampka sa nezapína	<ul style="list-style-type: none"> počas dennej prevádzky, nastavenie stmievania na nočnej prevádzke žiarovka pokazená sieťový vypínač VYPNUTÝ poistka defektná oblasť snímania nie je cielene nastavená interná elektrická poistka aktivovaná (červená LED rýchlo bliká) svorka sieťového napájania nesprávne nasunutá 	<ul style="list-style-type: none"> nanovo nastaviť (regulátor 14) vymeniť žiarovku zapnúť nová poistka, príp. skontrolovať pripojenie znovu nastaviť senzorovú lampku vypnúť a po cca. 5 sek. znova zapnúť svorku pevne zatlačiť
Senzorová lampka sa nevypína	<ul style="list-style-type: none"> trvalý pohyb v oblasti snímania senzorová jednotka nie je správne nasadená 	<ul style="list-style-type: none"> skontrolovať oblasť a príp. znovu nastaviť jemne dotlačiť sensorovú jednotku do správnej polohy
Základný jas sa nevypína o cca. polnoci, ako je požadované	<ul style="list-style-type: none"> externý zdroj svetla (napr. iný hlásič pohybu alebo svietidlo) spôsobuje deaktivovanie senzorevej lampy 	<ul style="list-style-type: none"> zakryte sensorovú lampku pred cudzím svetlom, sleduje sensorovú lampku niekoľko dní, potrebuje totiž nejaký čas, aby sa zase nastavila na správnu hodnotu
Senzorová lampka sa nevypína úplne	<ul style="list-style-type: none"> nastavený základný jas 	<ul style="list-style-type: none"> prepínač programov v polohe 1
Senzorová lampka sa nepožadovane zapína	<ul style="list-style-type: none"> vietor hýbe stromami a kríkmi v oblasti snímania snímanie automobilov na ceste náhla zmena teploty spôsobená počasím (vietor, dážď, sneh) alebo unikajúcim vzduchom z ventilátorov, otvorených okien 	<ul style="list-style-type: none"> prestaviť oblasť prestaviť oblasť zmeniť oblasť, preložiť miesto montáže
Zmena dosahu senzorevej lampy	<ul style="list-style-type: none"> iné teploty okolia 	<ul style="list-style-type: none"> presne nastaviť oblasť snímania pomocou krytov
Červená LED rýchlo bliká	<ul style="list-style-type: none"> interná poistka aktivovaná 	<ul style="list-style-type: none"> senzorovú lampku vypnúť a po 5 sek. znova zapnúť
Svetelná LED tabuľa sa nezapína	<ul style="list-style-type: none"> svorka nie je dostatočne nasunutá 	<ul style="list-style-type: none"> svorku pevne zatlačiť
Svetelná LED tabuľa napriek tme vypnutá	<ul style="list-style-type: none"> zvolený program 3 alebo 4 	<ul style="list-style-type: none"> zmeniť program

Funkčná záruka

Tento produkt Steinel je vyrobený s maximálnou dôsled-
nosťou, skontrolovaný na funkčnosť a bezpečnosť podľa
platných predpisov a následne podrobený náhodnej
skúšobnej kontrole. Steinel preberá záruku bezchybného
stavu a funkčnosti. Záručná doba trvá 36 mesiacov a začína
sa dňom predaja zákazníkovi. Odstraňujeme chyby
vyplývajúce z materiálových alebo výrobných chýb, záručné
plnenie sa realizuje prostredníctvom opravy alebo výmeny
poškodených dielov podľa našej voľby. Záručné plnenie
odpadá v prípade škôd na dieloch podliehajúcich opotrebe-
niu, ako aj škôd a chýb spôsobených nesprávnym zaob-
chádzaním alebo údržbou. Ďalšie následné škody na cud-
zích objektoch sú vylúčené zo záruky.

Záruka je platná len vtedy, ak sa nerozobraný prístroj spolu
s krátkym popisom chyby, účtenkou alebo faktúrou (dátum
kúpy a pečiatka obchodníka), zašle riadne zabalený do
príslušnej servisnej stanice.

Servis pre opravy:

Po ubehnutí záručnej doby alebo pri
poškodeníach bez nároku na záruku
opravuje náš výrobný servis. Pošlite
prosím dobre zabalený výrobok na
najbližšiu servisnú stanicu.



PL Instrukcja montażu

Szanowny Nabywco!

Dziękujemy za okazane zaufanie i zakup nowej lampy z czujnikiem ruchu marki STEINEL. Wybraliście Państwo wyrób wysokiej jakości, który wyprodukowano, przetestowano i zapakowano z największą starannością.

Opis urządzenia

- 1 Klosz lampy
- 2 Wkręt zabezpieczający klosz
- 3 Oprawa lampy
- 4 Wspornik ścienny
- 5 Zasklepka uszczelniająca
- 6 Podłączenie do sieci przewodem zasilającym podtynkowym
- 7 Podłączenie do sieci przewodem zasilającym natynkowym

Dotyczy tylko L 270 S:

- 8 Krążek podświetlany diodami, obracany o 180°, w zależności od sposobu montażu po prawej lub lewej stronie drzwi wejściowych
- 9 Przesuwany uchwyt do zamocowania krążka podświetlanego diodami służący do regulacji krążka z liczbami 3-cyfrowymi.

Zasada działania 16

Zintegrowany w lampie wysokiej klasy czujnik 360 na podczerwień wyposażony jest w 2 pirodetektory, które odbierają niewidzialne promieniowanie ciepłe, emitowane przez poruszające się ciała (ludzi, zwierząt itp.).

Zarejestrowane w ten sposób promieniowanie ciepłe przetwarzane jest przez układ elektroniczny powodując automatyczne włączenie lampy. Przeszkody, np. mury lub szyby szklane nie pozwalają na wykrycie promieniowania ciepłego, a zatem nie następuje włączenie lampy. Za

! Zasady bezpieczeństwa

- Przed przystąpieniem do jakiegokolwiek pracy przy urządzeniu należy wyłączyć napięcie zasilające!
- Przewód zasilający, który należy podłączyć przy montażu nie może być pod napięciem. Dlatego najpierw należy wyłączyć prąd i sprawdzić brak napięcia przy pomocy próbnika napięcia.

Instalacja

Miejsce montażu powinno być oddalone o co najmniej 50 cm od następnej lampy, ponieważ promieniowanie ciepłe może spowodować błędne działanie systemu. W celu użytkowania podanego zasięgu czujnika 8 m wysokość montażu powinna wynosić ok. 1,8 – 2,8 m.

Podłączenie przewodu zasilającego (patrz rys.)

Przewód zasilający jest kablem 3-żyłowym:

- L** = przewód fazowy (najczęściej czarny lub brązowy)
- N** = przewód neutralny (najczęściej niebieski)
- PE** = przewód ochronny (zielony/żółty) ⊕

Przed uruchomieniem prosimy zapoznać się z poniższą instrukcją montażu. Tylko prawidłowa instalacja i uruchomienie urządzenia zapewnią długoletnią, niezawodną i bezusterkową eksploatację. Życzymy Państwu wiele radości z użytkowania nowej lampy z czujnikiem ruchu marki STEINEL.

- 10 Podłączenie krążka podświetlanego diodami do oprawy lampy za pomocą złącza wtykowego
- 11 Moduł czujnika (wyjmowany w celu łatwiejszego ustawienia funkcji)
- 12 Nosek zapadki służący do wyjęcia modułu czujnika
- 13 Ustawianie czasu
- 14 Ustawianie progu czułości zmierzchowej
- 15 Ustawianie programu
- 16 Zasada działania
- 17 Regulacja zasięgu czujnika
- 18 Funkcja stałego świecenia

pomocą czujnika uzyskuje się kąt wykrywania 360° z kątem rozwarcia 90°. Układ zabezpieczający przed podpełnieniem kontroluje obszar pod czujnikiem.

Ważne: Najskuteczniejsze wykrywanie poruszających się obiektów uzyskuje się przy zamontowaniu lampy z czujnikiem ruchu prostopadle do kierunku ruchu oraz przy braku przeszkód (np. drzew, murów itp.) zasłaniających czujnik. Zasięg czujnika jest ograniczony, gdy obiekt zbliża się do niego na wprost.

- Podczas instalacji lampy z czujnikiem ruchu mamy do czynienia z pracą wykonywaną pod napięciem sieciowym. Dlatego należy ją wykonać fachowo, zgodnie z obowiązującymi w danym kraju przepisami dotyczącymi instalacji i podłączania do zasilania elektrycznego. (np.: **D** - VDE 0100, **A** - ÖVE/ÖNORM E8001-1, **CH** - SEV 1000)

W razie wątpliwości należy zidentyfikować próbnikiem poszczególne żyły przewodu; następnie ponownie wyłączyć napięcie. Przewód fazowy (**L**), neutralny (**N**) i ochronny (**PE**) należy podłączyć do łącznika świecznikowego.

Wskazówka: W przewodzie zasilającym można oczywiście zainstalować wyłącznik sieciowy do ręcznego włączania / wyłączania oświetlenia. Jest to warunkiem koniecznym w przypadku funkcji stałego świecenia (patrz rozdział Funkcja stałego świecenia) 18.

Ważne: Lampę wolno podłączyć do zasilania sieciowego dopiero po kompletnym zmontowaniu, w celu zapewnienia uziemienia wszystkich elementów metalowych.

Funkcje 13, 14, 15

Po zamontowaniu uchwytu ściennego i podłączeniu do zasilania sieciowego można uruchomić lampę z czujnikiem ruchu. Na zdejmowanym zespole czujnika znajdują się pokrętła do ustawiania czasu, regulacji progu czułości zmierzchowej oraz do ustawiania programu. Po wciśnięciu

noska zapadki 12 wkrętakiem szlindelowym można zdjąć moduł czujnika, co pozwala na komfortowe ustawienie funkcji. Lampa przełącza się wtedy automatycznie na stałe świecenie.

Opóźnienie wyłączenia (ustawienie czasu świecenia) 13
(ustawienie fabryczne: 5 sek.)

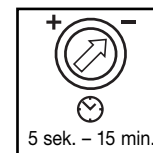

plynnie ustawiany czas świecenia lampy w zakresie od 5 sek. – 15 min.

Pokrętło regulacyjne ustawione na – = minimalny czas (5 sek.)
Pokrętło regulacyjne ustawione na + = maksymalny czas (15 min.)

Podczas ustawiania zasięgu czujnika zalecamy ustawienie najkrótszego czasu – świecenia.

Ustawianie czułości zmierzchowej (progu czułości) 14
(ustawienie fabryczne: praca przy świetle dziennym 2000 luksów)



Plynnie ustawiany próg czułości czujnika w zakresie 2 – 2000 luksów.

Pokrętło regulacyjne ustawione na ☾ = Praca przy świetle dziennym ok. 2000 luksów.
Pokrętło regulacyjne ustawione na ☀ = Praca o zmierzchu ok. 2 luksy.

W celu ustawienia zasięgu czujnika przy świetle dziennym należy ustawić pokrętło regulacyjne na ☀ (praca przy świetle dziennym).

Ustawienie programu 15
(ustawienie fabryczne: program 1)

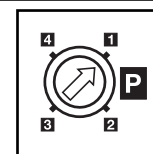

1 Program standardowy żarówki:

- Łagodne zapalenie światła / brak jasności podstawowej
- Krążek podświetlany diodami zapala się po osiągnięciu ustawionego progu czułości zmierzchowej (L 270 S).

2 Program komfortowy żarówki:

- Łagodne zapalenie światła + jasność podstawowa
- Krążek podświetlany diodami zapala się po osiągnięciu ustawionego progu czułości zmierzchowej (L 270 S).

3 Program komfortowo-ekonomiczny żarówki:

- Łagodne zapalenie światła + jasność podstawowa do środka nocy *
- Krążek podświetlany diodami zapala się po osiągnięciu ustawionego progu czułości zmierzchowej i świeci do środka nocy (L 270 S).

4 Program zwykły:

- Bez funkcji łagodnego zapalenia światła / bez jasności podstawowej
- Krążek podświetlany diodami zapala się tylko przy detekcji ruchu (L 270 S).



* Wskazówka dotycząca programu komfortowo-ekonomicznego żarówki 3 :

W lampie z czujnikiem ruchu nie ma zainstalowanego zegara. Środek nocy ustalany jest jedynie na podstawie długości faz nocy. W związku z tym, w celu prawidłowego funkcjonowania, ważne jest, aby lampa z czujnikiem była w tym czasie stale zasilana napięciem. Podczas pierwszej nocy (faza pomiarowa) lampa świeci się przez całą noc z jasnością podstawową. Ustalone wartości zapisywane są w pamięci i nie ulegają skasowaniu podczas przerwy w zasilaniu.

Co to jest łagodne zapalenie światła ?

Lampa z czujnikiem ruchu dysponuje funkcją łagodnego zapalenia światła. Oznacza to, że lampa po załączeniu nie świeci od razu z maksymalną mocą, lecz w ciągu jednej

sekundy powoli zwiększa jasność, aż do uzyskania 100 % mocy. W ten sam sposób zmniejszana jest stopniowo jasność lampy po zgaszeniu.

Co to jest jasność podstawowa ?

Jasność podstawowa oznacza stałe oświetlenie nocne z mocą świetlną ok. 25 %. Dopiero w razie detekcji ruchu w obszarze wykrywania czujnika światło przełączane jest

(w zaprogramowanym czasie, patrz opóźnienie wyłączenia 13) na maksymalną moc (100 %). Potem lampa przełącza się i znowu świeci z jasnością podstawową (ok. 25 %).

Nastawianie obszaru wykrywania 17

W zależności od potrzeb można ograniczyć zasięg czujnika. Przesłony należący do wyposażenia służy do zasłonięcia dowolnej ilości segmentów soczewki. W ten sposób eliminuje się czynniki mogące zakłócić prawidłowe działanie czujnika, np.: samochody lub przechodniów itp., bądź też

można wybiórczo kontrolować wybrane strefy. Przesłony można rozdzielić wzdłuż przygotowanych w tym celu pionowych rowków. Potem należy je po prostu założyć na soczewkę.

Funkcja stałego świecenia 18

Jeśli w przewodzie zasilającym zainstalowany jest wyłącznik sieciowy, to oprócz zwykłego włączania i wyłączania lampy można ustawić następujące funkcje:

Tryb pracy czujnika

1) Włączanie światła (gdy lampa jest wyłączona):

1 x wyłączyć i włączyć wyłącznik.

Lampa będzie świecić w zaprogramowanym czasie.

2) Wyłączanie światła (gdy lampa jest włączona):

1 x wyłączyć i włączyć wyłącznik.

Lampa gaśnie lub przechodzi na tryb pracy czujnika.

Funkcja stałego świecenia

1) Włączanie stałego świecenia:

2 x wyłączyć i włączyć wyłącznik. Lampa jest ustawiona na stałe świecenie przez 4 godziny (świeci czerwona dioda za soczewką). Następnie przechodzi automatycznie na tryb pracy czujnika (czerwona dioda gaśnie).

2) Wyłączanie stałego świecenia:

1 x wyłączyć i włączyć wyłącznik.

Lampa gaśnie lub przechodzi na tryb pracy czujnika.

Ważne:

Kilkakrotne naciskanie wyłącznika należy wykonywać w krótkich odstępach czasu (w czasie 0,5 – 1 s).

Dane techniczne

Moc:	max. 2 x 40 W / G9 szklaną ok. 1 W (L 270 S)
Napięcie:	230 – 240 V, 50 Hz
Kąt wykrywania:	360 stopni z kątem rozwarcia 90 stopni oraz zabezpieczeniem przed podpełnieniem
Zasięg czujnika:	dookoła w promieniu max 8 m
Ustawianie czasu:	5 s – 15 min.
Ustawianie czułości zmierzchovej:	2 – 2000 luksów
Ustawianie programu:	<p>1 Program standardowy żarówki:</p> <ul style="list-style-type: none"> Łagodne zapalenie światła / bez jasności podstawowej Krażek podświetlany diodami zapala się po osiągnięciu ustawionego progu czułości zmierzchovej (L 270 S). <p>2 Program komfortowy żarówki:</p> <ul style="list-style-type: none"> Łagodne zapalenie światła + jasność podstawowa Krażek podświetlany diodami zapala się po osiągnięciu ustawionego progu czułości zmierzchovej (L 270 S). <p>3 Komfortowo-ekonomiczny program żarówki:</p> <ul style="list-style-type: none"> Łagodne zapalenie światła + jasność podstawowa do środka nocy Krażek podświetlany diodami zapala się po osiągnięciu ustawionego progu czułości i świeci do środka nocy (L 270 S). <p>4 Program zwykły:</p> <ul style="list-style-type: none"> Brak łagodnego zapalenia światła / brak jasności podstawowej Krażek podświetlany diodami zapala się tylko przy detekcji ruchu (L 270 S).
Stale oświetlenie:	przełączalne (4 godz.) Warunek: wyłącznik zainstalowany w sieciowym przewodzie zasilającym
Stopień ochrony:	IP 44 (bryzgooodporny)
Zakres temperatur:	- 20° C do + 50° C

Eksploatacja / konserwacja

Lampa z czujnikiem ruchu służy do automatycznego włączania oświetlenia. Na działanie lampy z czujnikiem ruchu mogą wpływać czynniki atmosferyczne. Silne porywy wiatru, śnieg, deszcz lub grad mogą spowodować błędne

zadziałanie czujnika, ponieważ nagłe zmiany temperatury nie dają się odróżnić od źródeł ciepła. Zabrudzoną soczewkę czujnika można oczyścić wilgotną szmatką (bez użycia środków czyszczących).

CE Deklaracja zgodności z normami

Produkt spełnia wymogi dyrektywy w sprawie urządzeń niskiego napięcia 73/23/EWG oraz dyrektywy o zgodności elektromagnetycznej 89/336/EWG.

Usterki

Usterka	Przyczyna	Usuwanie
Lampa z czujnikiem ruchu bez napięcia	<ul style="list-style-type: none"> przepalony bezpiecznik, nie włączony wyłącznik sieciowy, przerwany przewód zwarcie 	<ul style="list-style-type: none"> wymienić bezpiecznik, włączyć wyłącznik sieciowy; sprawdzić przewód próbnikiem napięcia sprawdzić podłączenia elektryczne
Lampa z czujnikiem ruchu nie włącza się	<ul style="list-style-type: none"> przy dziennym trybie pracy ustawiono próg czułości dla nocnego trybu pracy uszkodzona żarówka wyłączony wyłącznik sieciowy uszkodzony bezpiecznik 	<ul style="list-style-type: none"> ustawić na nowo (regulator 14) wymienić żarówkę włączyć założyć nowy bezpiecznik, ewentualnie sprawdzić podłączenia elektryczne wyregulować na nowo
Lampa z czujnikiem ruchu nie włącza się	<ul style="list-style-type: none"> niedokładnie ustawiony obszar wykrywania czujnika zadziałał wewnętrzny bezpiecznik elektryczny (czerwona dioda świecąca szybko miga) nie podłączony prawidłowo zacisk przyłącza sieciowego 	<ul style="list-style-type: none"> wyłączyć i po 5 s ponownie włączyć lampę z czujnikiem ruchu mocno ścisnąć zacisk
Lampa z czujnikiem ruchu nie włącza się	<ul style="list-style-type: none"> w obszarze wykrywania czujnika ciągle się coś porusza nie zatrzaśnięty moduł czujnika 	<ul style="list-style-type: none"> skontrolować obszar wykrywania czujnika i ewentualnie ustawić na nowo poprzez lekkie wciśnięcie zespołu czujnika zatrzasnąć go w oprawie
Świecenie z jasnością podstawową nie wyłącza się w pożądanym momencie, tj. około północy	<ul style="list-style-type: none"> zewewnętrzne źródło światła (np. inny czujnik ruchu lub lampa) przełącza lampę z czujnikiem ruchu w stan nieaktywny 	<ul style="list-style-type: none"> Zasłonić lampę z czujnikiem ruchu przed obcym światłem, obserwować ją przez kilka dni, gdyż potrzebuje ona trochę czasu, aby przestawić się z powrotem na prawidłowe wartości
Lampa z czujnikiem ruchu nie włącza się całkowicie	<ul style="list-style-type: none"> ustawiona jasność podstawowa 	<ul style="list-style-type: none"> przełącznik programu ustawiony na 1
Lampa z czujnikiem ruchu zapala się w niepożądanym momencie	<ul style="list-style-type: none"> wiatr porusza gałęziami i krzewami w obszarze wykrywania czujnik rejestruje ruch pojazdów na ulicy gwałtowne zmiany temperatury na skutek czynników atmosferycznych (wiatr, deszcz, śnieg) lub nadmuch z wentylatorów, otwartych okien 	<ul style="list-style-type: none"> zmienić obszar wykrywania zmienić obszar wykrywania czujnika, zmienić miejsce montażu
Zmiana zasięgu działania lampy z czujnikiem ruchu	<ul style="list-style-type: none"> inne temperatury otoczenia 	<ul style="list-style-type: none"> dokładnie ustawić obszar wykrywania czujnika przy pomocy przesłony
Czerwona dioda świecąca szybko miga	<ul style="list-style-type: none"> zadziałał wewnętrzny bezpiecznik 	<ul style="list-style-type: none"> wyłączyć i po 5 s ponownie włączyć lampę z czujnikiem ruchu
Krażek podświetlany diodami nie zapala się	<ul style="list-style-type: none"> zacisk nie całkiem zatrzaśnięty 	<ul style="list-style-type: none"> mocno ścisnąć zacisk
Krażek podświetlany diodami nie świeci pomimo ciemności	<ul style="list-style-type: none"> ustawiony program 3 lub 4 	<ul style="list-style-type: none"> zmienić program

Gwarancja funkcjonowania

Poniższy produkt firmy Steinel został bardzo starannie wykonany. Prawidłowe działanie i bezpieczeństwo użytkowania potwierdzają przeprowadzane losowo kontrole jakości oraz zgodność z obowiązującymi przepisami. Firma Steinel udziela gwarancji na prawidłową jakość i działanie. Okres gwarancji wynosi 36 miesięcy i rozpoczyna się z dniem sprzedaży użytkownikowi. W okresie gwarancyjnym producent usuwa braki spowodowane wadami materiałowymi lub wykonawczymi. Świadczenie gwarancyjne polega na naprawie lub wymianie wadliwych części według wyboru producenta. Gwarancja nie obejmuje uszkodzenia części podlegających zużyciu eksploatacyjnemu, uszkodzeń i usterek spowodowanych przez nieprawidłową obsługę lub konserwację. Wykluczone są szkody wtórne dotyczące przedmiotów obcych.

Gwarancja udzielana jest tylko w przypadku, jeżeli prawidłowo zapakowane urządzenie (nierozłożone na części) wraz z krótkim opisem usterek, paragonem lub rachunkiem zakupu (opatrzonym datą zakupu i pieczęcią sklepu), zostanie odesłane do odpowiedniego punktu serwisowego.

Serwis naprawczy:

Po upływie okresu gwarancji albo w razie usterek nie objętych gwarancją naprawy wykonuje nasz serwis firmowy. Prosimy o przesłanie dobrze zapakowanego przyrządu do najbliższej placówki serwisowej.

36 miesięcy
GWARANCJI

RO Instrucțiuni de montaj

Stimate client,

vă mulțumim pentru încrederea acordată prin achiziționarea corpului de iluminat cu senzori STEINEL. Ați optat pentru un produs de înaltă calitate, fabricat, testat și ambalat cu multă grijă.

Descrierea dispozitivului

- 1 Abajurul lămpii
- 2 Șurub de prindere abajur
- 3 Carcasa lămpii
- 4 Suport de perete
- 5 Bușon de etanșare
- 6 Racord la rețea cu instalație de alimentare sub tencuială
- 7 Racord la rețea cu instalație de alimentare pe tencuială

Numai L 270 S:

- 8 Placă de iluminat LED, cu posibilitate de rotire 180° în funcție de amplasare în dreapta sau în stânga ușii
- 9 Suport glisabil pentru ajustarea plăcii de iluminat LED pe 3 cifre.

Principiul de funcționare 16

Senzorul infraroșu integrat de mare performanță, este echipat cu un senzor dublu de 360°, care înregistrează radiația termică invizibilă generată de corpurile aflate în mișcare (oameni, animale etc.).

Această radiație termică astfel înregistrată este transformată electronic, conducând la acționarea automată a corpului de iluminat. Radiația termică nu este detectată prin obstacole cum ar fi pereții sau sticla ferestrelor, deci nu se realizează nici acționarea. Se obține un unghi de cuprindere de 360° cu un unghi de deschidere de 90°. Sistemul de verificare

! Instrucțiuni de siguranță

- Înaintea oricăror lucrări la aparat se întrerupe alimentarea cu energie electrică!
- La montare cablul electric care urmează să fie conectat nu trebuie să fie sub tensiune. Din acest motiv, în primul rând se decuplează alimentarea cu energie electrică și se utilizează un testor de tensiune pentru a confirma întreruperea alimentării cu energie electrică.

Instalarea

Locul de montare trebuie să fie la o distanță minimă de 50 cm față de un alt corp de iluminat, având în vedere faptul că radiația termică poate conduce la acționarea sistemului. Pentru a atinge raza de acțiune prevăzută de 8 m, înălțimea de montare trebuie să fie de aproximativ 1,8 – 2,8 m.

Conectarea alimentării cu energie electrică de la rețea (a se vedea imaginea)

Alimentarea la rețea se efectuează cu ajutorul unui cablu cu două sau trei fire:

L = fază (de obicei de culoare neagră sau maro)

N = nul (de obicei albastru)

PE = împământarea (verde/galben) ⊕

Înainte de efectuarea lucrărilor de instalare, vă rugăm să parcurgeți prezentele instrucțiuni de montaj. Aceasta deoarce numai o instalare și o punere în funcțiune corespunzătoare asigură o funcționare de lungă durată, fiabilă și fără probleme.

Sperăm să vă bucurați de noul dumneavoastră corp de iluminat cu senzori STEINEL.

- 10 Racordul plăcii de iluminat LED la carcasa de iluminat prin legătură cu fișe
- 11 Unitatea senzorului (demontabilă pentru reglarea ușoară a funcționării)
- 12 Cama rasterului la demontarea unității senzorului
- 13 Reglarea timpului
- 14 Reglarea crepuscularității
- 15 Reglarea programului
- 16 Principiul de funcționare
- 17 Reglarea ariei de cuprindere
- 18 Funcția lumină permanentă

dispus pe latura inferioară a senzorului, înregistrează și perimetrul de sub corpul de iluminat.

Important: Cea mai sigură înregistrare a mișcărilor este obținută în cazul în care corpul de iluminat cu senzori este montat perpendicular față de direcția de mers, nefiind întălnite obstacole (de exemplu copaci, ziduri etc.) care să limiteze raza de acțiune a senzorului. Raza de acțiune este limitată și în cazul în care vă îndreptați direct către corpul de iluminat.

- Instalarea corpului de iluminat cu senzori implică efectuarea unor lucrări la nivelul rețelei de alimentare cu energie electrică. Din acest motiv este necesară efectuarea corespunzătoare a acestor lucrări, cu respectarea normelor de instalare și a condițiilor de conectare în vigoare. (D) - VDE 0100, (A) - ÖVE/ÖNORM E8001-1, (CH) - SEV 1000)

În cazul în care există îndoieli, trebuie să identificați cablurile cu ajutorul unui testor de tensiune; apoi se va deconecta din nou de la tensiune. Faza (L), nulul (N) și împământarea (PE) se conectează la nivelul izolatorilor de porțelan.

Mențiune: La nivelul rețelei de alimentare cu energie electrică poate fi montat un întrerupător de rețea pentru pornire și oprire. Aceasta este o condiție pentru iluminatul continuu (a se vedea capitolul Funcția de iluminat continuu) 18.

Important: Lampa poate fi conectată la rețea numai după montarea ei completă, pentru a asigura pământarea tuturor componentelor metalice.

Funcții 13, 14, 15

După montarea suportului de perete și realizarea conectării la rețea, corpul de iluminat cu senzori poate fi pus în funcțiune. La nivelul unității demontabile a senzorului, se află dispozitivul de reglare pentru setarea timpului de funcționare, a crepuscularității și a programului. După acționarea

camei 12 cu ajutorul unei șurubelnițe este posibilă demontarea unității senzorului pentru efectuarea confortabilă a operațiilor de reglare. Astfel, corpul de iluminat trece automat în regimul de iluminat continuu.

Amânarea decuplării (reglarea timpului) 13
(Reglare din fabrică: 5 sec.)

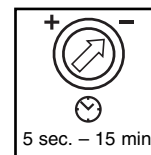

Durată de iluminare reglabilă în diferite trepte de la 5 sec. la 15 min.

Butonul de reglare pe poziția – = cel mai scurt timp (5 sec.)
Butonul de reglare pe poziția + = cel mai lung timp (15 min.)

La reglarea ariei de cuprindere se recomandă alegerea celui mai scurt timp –.

Reglarea crepuscularității (pragul de declanșare) 14
(Reglare din fabrică:
Funcționare la lumina zilei 2000 Lux)



Nivelul de activare al senzorului poate fi reglat fără trepte intermediare între 2 – 2000 lux.

Butonul de reglare pe ☾ = Funcționare la lumina zilei cca. 2000 Lux.
Butonul de reglare pe ☽ = Funcționare cca. 2 Lux.

Pentru reglarea ariei de cuprindere pentru funcționare la lumina zilei butonul de reglare trebuie adus pe poziția ☽ (funcționare la lumina zilei).

Reglarea programului 15
(Reglare din fabrică: program 1)

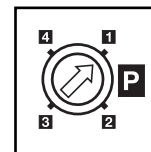

1 Program standard bec cu incandescență:

- Aprindere graduală a luminii / fără lumină de veghe
- Placa de iluminat LED ACTIVATA de la valoarea reglată a crepuscularității (L 270 S)

2 Program confort bec cu incandescență:

- Aprindere graduală a luminii + lumină de veghe
- Placa de iluminat LED ACTIVATA de la valoarea reglată a crepuscularității (L 270 S)

3 Program confort și economie bec cu incandescență:

- Aprindere graduală a luminii + lumină de veghe până la miezul nopții *
- Placa de iluminat LED ACTIVATA de la valoarea reglată a crepuscularității până la miezul nopții (L 270 S)

4 Program normal:

- Nici o pornire graduală a luminii / nici o lumină de veghe
- Placa de iluminat LED ACTIVATA numai la mișcare (L 270 S)

* Mențiune cu privire la programul Confort și Economie – Bec cu incandescență 3:

La nivelul corpului de iluminat cu senzori nu este integrat un ceas, astfel încât intervalul corespunzător nopții este determinat doar pe baza duratei fazei de întuneric. Din acest motiv, pentru o funcționare ireproșabilă este important ca lampa cu senzor să fie alimentată permanent cu energie electrică. În prima noapte, (faza de adaptare), lumina de veghe este activată complet. În caz de întrerupere a alimentării cu energie electrică, valorile rămân stocate.

Vă recomandăm să nu întrerupeți alimentarea cu energie electrică pe parcursul programului 4. Valorile sunt determinate pe parcursul mai multor nopți, motiv pentru care este necesară supravegherea corpului de iluminat cu senzori pe parcursul mai multor nopți în cazul unei erori eventuale sau presupuse, pentru a verifica dacă se înregistrează o modificare a intervalului de dezactivare la apropierea miezului nopții.

Ce reprezintă activarea graduală a luminii ?

Lampa cu senzor dispune de o funcție de activare graduală a luminii. Asta înseamnă că lumina nu pornește la intensitate maximă din momentul activării, ci luminozitatea se

reglează încet în interval de o secundă până la 100 %. De asemenea, la dezactivare, lumina este redusă treptat.

Ce reprezintă lumina de veghe ?

Lumina de veghe permite iluminarea permanentă pe parcursul nopții cu o putere de iluminat de aproximativ 25 %. În cazul în care este detectată mișcare în aria de cuprindere

lumina va comuta pe puterea maximă (100%) (pentru durata de timp reglată, v. amânarea decuplării 13). Ulterior corpul de iluminat revine la lumina de veghe (cca. 25 %).

Reglarea ariei de cuprindere 17

În funcție de necesități aria de cuprindere poate fi optimizată. Lentilele de acoperire anexate pot fi utilizate pentru acoperirea unui număr opțional de segmente de lentile. Astfel sunt excluse declanșările accidentale de exemplu din

cauza autoturismelor, a trecătorilor etc. sau este posibilă supravegherea focalizată a zonelor de pericol. Lentilele de acoperire pot fi tăiate perpendicular de-a lungul secțiunilor prevăzute cu caneluri. Apoi ele pot fi așezate direct pe lentilă.

Funcția de iluminat continuu 18

În cazul montării unui întrerupător de rețea la nivelul rețelei de alimentare cu energie electrică, suplimentar față de simpla activare și dezactivare sunt posibile următoarele funcții:

Operarea cu ajutorul senzorului

1) Activarea luminii

(în cazul în care corpul de iluminat este DEZACTIVAT):

Întrerupătorul se activează și se dezactivează o singură dată. Lumina rămâne activată pentru intervalul de timp selectat.

2) Dezactivarea luminii (în cazul în care corpul de iluminat este ACTIVAT):

Întrerupătorul se dezactivează și se activează o singură dată. Corpul de iluminat se va stinge, respectiv va trece în regimul de operare cu ajutorul senzorului.

Iluminat continuu

1) Activarea iluminatului continuu:

Întrerupătorul se activează și se dezactivează de două ori. Corpul de iluminat este activat pentru un interval de 4 ore în regimul de iluminat continuu (LEDUL roșu activat în spatele lentilei). Ulterior revine automat în regimul de operare cu ajutorul senzorului (LEDUL roșu dezactivat).

2) Dezactivarea iluminatului continuu:

Întrerupătorul se activează și se dezactivează o singură dată. Corpul de iluminat se va stinge, respectiv va trece în regimul de funcționare cu ajutorul senzorului.

Important:

Acționarea repetată a întrerupătorului trebuie efectuată în succesiune rapidă (în limita a 0,5 – 1 sec.).

Caracteristici tehnice

Putere:	max. 2 x 40 Watt / G9 abajur de sticlă cu iluminare de fond cu LED cca. 1 W (L 270 S)
Tensiune de alimentare:	230 – 240 V, 50 Hz
Unghi de cuprindere:	360° cu unghi de deschidere de 90° și sistem care permite supravegherea întregului perimetru
Raza de acțiune a senzorului:	max. 8 m circular
Reglarea timpului de funcționare:	5 sec. – 15 min.
Reglarea crepuscularității:	2 – 2000 Lux
Reglarea programului:	1 Program standard bec cu incandescență: <ul style="list-style-type: none">• Aprindere graduală a luminii / nici o lumină de veghe• Placa de iluminat LED ACTIVA de la valoarea reglată a crepuscularității (L 270 S) 2 Programul confort bec cu incandescență: <ul style="list-style-type: none">• Aprindere graduală a luminii + lumină de veghe• Placa de iluminat LED ACTIVA de la valoarea reglată a crepuscularității (L 270 S) 3 Program confort și economie bec cu incandescență: <ul style="list-style-type: none">• Aprindere graduală a luminii + lumină de veghe până la miezul nopții• Placa de iluminat LED ACTIVA de la valoarea reglată a crepuscularității până la miezul nopții (L 270 S) 4 Program normal: <ul style="list-style-type: none">• Nici o aprindere graduală a luminii / nici o lumină de veghe• Placa de iluminat LED ACTIVA numai la mișcare (L 270 S)
Iluminat continuu:	comutabil (4 ore.) Condiție: întrerupător racordat în rețeaua de alimentare
Clasa de protecție:	IP 44 (protecție împotriva stropilor de apă)
Domeniu de temperatură:	- 20° C – + 50° C

Funcționarea / întreținerea

Corpul de iluminat cu senzori poate fi utilizat pentru activarea automată a luminii. Condițiile atmosferice nefavorabile pot afecta funcționarea corpului de iluminat cu senzori. În cazul unor rafale puternice de vânt, a zăpezii, ploii, grindinii este posibilă o declanșare eronată ca urmare a faptului că

nu se realizează distincția între variațiile bruște de temperatură și sursele de căldură. În cazul colectării de impurități, lentila de înregistrare poate fi curățată cu ajutorul unei cârpe umede (fără detergent).

CE Declarație de conformitate

Produsul îndeplinește cerințele stabilite prin directiva privitoare la tensiunea joasă 73/23/CEE și directiva privitoare

la toleranța electromagnetică 89/336/CEE.

Defecțiuni de funcționare

Defecțiune	Cauza	Asistență
Corpul de iluminat cu senzori este fără tensiune	■ siguranța defectă, alimentarea nu este conectată, cablul este întrerupt ■ scurtcircuit	■ se înlocuiește siguranța, se activează întrerupătorul de rețea, verificarea cablului cu ajutorul unui testor de tensiune ■ verificarea conexiunilor
Corpul de iluminat cu senzori nu poate fi activat	■ la luminare pe timpul zilei, reglarea crepuscularității este pe funcționare pe timp de noapte ■ becul cu incandescență este defect ■ întrerupătorul de rețea DEZACTIVAT ■ siguranța defectă ■ aria de cuprindere nu este reglată corespunzător ■ siguranța electrică internă a fost activată (LED-ul roșu luminează rapid) ■ fișa de racordare la rețea nu este introdusă corect	■ se reglează din nou (butonul 14) ■ se înlocuiește becul cu incandescență ■ se activează ■ se înlocuiește siguranța, eventual verificarea conexiunii ■ se reglează din nou ■ Corpul de iluminat cu senzori se dezactivează și se activează din nou după aproximativ 5 secunde ■ se fixează bine fișa
Corpul de iluminat cu senzori nu decuplează	■ mișcare permanentă în aria de acoperire ■ senzorul nu este fixat corespunzător	■ se verifică aria și, dacă este cazul, se reglează din nou ■ se fixează senzorul printr-o apăsare ușoară
Lumina de veghe nu este dezactivată așa cum se urmărește, aproximativ la miezul nopții	■ Sursele de lumină externe (de exemplu a altor senzori de mișcare sau lămpi) dezactivează lampa cu senzor	■ Corpul de iluminat cu senzori se protejează de sursele de lumină externe, se supraveghează pe parcursul mai multor zile pentru că acesta are nevoie de mai multe zile pentru a ajunge la valoarea corectă
Corpul de iluminat cu senzori nu este dezactivat complet	■ funcționare în regim de lumină de veghe	■ Întrerupătorul de selectare program pe poziția 1
Corpul de iluminat cu senzori este activat accidental	■ vântul mișcă pomii și arbuștii din aria de cuprindere ■ este detectat traficul auto de pe șosea ■ modificarea bruscă a temperaturii datorită condițiilor atmosferice nefavorabile (vânt, ploaie, zăpadă) sau înregistrarea aerului evacuat de ventilatoare, ferestre deschise	■ se modifică aria de cuprindere ■ se modifică aria de cuprindere, se schimbă locul de montaj
Modificarea razei de acțiune a corpului de iluminat cu senzori	■ alte temperaturi ale mediului înconjurător	■ aria de cuprindere se reglează precis prin obturatoare
LED-ul roșu luminează rapid	■ siguranța internă este activată	■ Corpul de iluminat cu senzori se dezactivează și se activează din nou după 5 secunde
Placa de iluminat LED nu se dezactivează	■ fișa nu a intrat complet	■ se fixează bine fișa
Placa de iluminat LED dezactivată în pofida întunerului	■ este ales programul 3 sau 4	■ se modifică programul

Garanția de funcționare

Acest produs STEINEL a fost fabricat și controlat din punct de vedere funcțional și al siguranței conform prevederilor în vigoare, după care a fost supus unei probe de funcționare prin sondaj. STEINEL asigură garanția pentru construcția și funcționarea ireproșabilă. Termenul de garanție este de 36 de luni și este valabil de la data vânzării produsului către consumator. Garanția acoperă deficiențele bazate pe defecte de material și fabricație. Îndeplinirea garanției se realizează prin repararea sau înlocuirea pieselor defecte conform opțiunii noastre. Garanția nu se aplică pieselor uzabile și nici deteriorărilor sau deficiențelor cauzate de utilizarea sau întreținerea necorespunzătoare. Pentru daunele provocate bunurilor aparținând terților nu se asigură garanția.

Garanția se asigură numai atunci când aparatul nedemontat va fi trimis bine ambalat comerciantului de la care a fost achiziționat produsul însoțit de o descriere a erorii, bonul de casă sau factura de cumpărare (data cumpărării și ștampila comerciantului).

Service-ul pentru reparații:

După expirarea termenului de garanție sau în caz de defecțiuni fără pretenție de garanție, reparații se efectuează de către punctul nostru service. Vă rugăm să expediați produsul ambalat în mod coresponzător comerciantului de la care a fost achiziționat produsul.

36 luni
GARANȚIE
de funcționare

SLO Navodila za montažo

Spoštovana stranka,

zahvaljujemo se vam za zaupanje, ki ste ga pokazali ob nakupu STEINEL senzorske svetilke. Odločili ste se za visokokakovosten kvaliteten izdelek, ki je bil izdelan z največjo skrbnostjo, testiran in zapakiran.

Prosimo, da pred inštalacijo natančno preberete ta navodila, kajti samo ustrezna namestitvev in uporaba zagotavljata dolgo, zanesljivo in nemoteno delovanje.

Želimo vam veliko veselja z vašo novo STEINEL senzorsko svetilko.

Opis aparata

- 1 Svetilno steklo
- 2 Varnostni vijak za steklo
- 3 Ohišje svetilke
- 4 Stensko držalo
- 5 Tesnilni čepek
- 6 Omrežna podometna napeljava
- 7 Omrežna nadometna napeljava

- 10 Priključek LED svetilko steklo preko priključne povezave na ohišje
- 11 Senzor (snemljiva za udobnejšo nastavitvev funkcije)
- 12 Kljukica za odvzem senzorja
- 13 Časovna nastavitvev
- 14 Nastavitvev jakosti svetlobe
- 15 Nastavitvev programa
- 16 Princip
- 17 Natančna nastavitvev zaznavalnega območja
- 18 Funkcija stalne osvetlitve

Le L 270 S:

- 8 LED svetilko steklo, za 180° vrtljiva, glede na montažno desno ali levo od hišnih vrat
- 9 Premakljivo držalo za LED svetilko steklo za natančno nastavitvev za steklo z 3-mestnimi ciframi.

Princip delovanja 16

Vgrajeni visokozmogljivi infra rdeči senzor se sestoji iz 360°-kotnega dvojnega senzorja, ki zazna nevidno toplotno izžarevanje premikajočih se teles (človeka, živali itd.).

Doseže se lahko kot zaznavanja od 360° z odpiralnim kotom od 90°. Nadzorovanje območja je garantiran izpod senzorja z zaščito proti plazenju.

Tako zaznana izžarevana toplota se elektronsko prevodi in avtomatično vklopi svetilko. Preko ovir, kot so npr. zidovi ali stekla, se toplota ne zazna, zato tudi ne bo sledil vklop.

Pomembno: Najbolj zanesljivo zaznavanje premikov boste dosegli, če se senzorska svetilka nahaja ob strani smeri prehoda in pri tem pregleda nad nadzorovanim območjem ne ovirajo razni predmeti (kot npr. drevesa, zidovi itd.). Doseg je omejen, če greste direktno nasproti luči.

! Varnostna navodila

- Pred vsemi deli na aparatu morate prekiniti električno napetost!
- Pri montaži mora vod, ki ga želite priključiti, biti brez napetosti. Zato najprej izključite električni tok in preverite napetost s preizkuševalcem električne napetosti.

- Pri inštalaciji senzorske svetilke gre za delo na omrežni napetosti. Zato mora biti izvedeno strokovno v skladu z veljavnimi predpisi o inštalacijah in varnosti.
(D) - VDE 0100, (A) - ÖVE/ÖNORM E8001-1, (CH) - SEV 1000

Inštalacija

Kraj montaže naj bo oddaljen najmanj 50 cm od drugih svetilk, ker bi toplotno sevanje svetilke lahko povzročalo nezaželeno aktiviranje senzorja. Da bi lahko dosegli zeleni priporočeni doseg od 8 m, naj bi znašala montažna višina približno 1,8 – 2,8 m.

Če niste povsem sigurni, preverite kabel s preizkuševalcem električne napetosti; nato spet odklopite tok električne napetosti. Faza (L), Nični vodnik (N) in zaščitni vodnik (PE) se priključijo s spojko.

Priključek dovoda na omrežje (glej sliko)

Dovod na omrežje se sestoji iz 3-žilnega kabla:

- L = Faza (po navadi črna ali rjava)
- N = Nični vodnik (po navadi moder)
- PE = Zaščitni vodnik (zeleno/rumen) 

Pozor: V dovod seveda lahko namontirate stikalo za vklop in izklop. Za funkcijo stalne osvetlitve je to pogoj (glej poglavje Funkcija stalne osvetlitve) 18.

Pomembno: Aby bilo zaščiteno uzemljenje všetkých kovových částí, může sa svietidlo zapojit' do siete až po kompletnej montáži.

Funkcije 13, 14, 15

Po tem, ko je stensko držalo namontirano kot tudi omrežni priključek, lahko senzorska svetilka prične delovati. Na senzorju, ki se da sneti, se nahajajo gumbi za nastavitvev časa, jakosti svetlobe in programa. Po pritisku na kljukico 12

s ploščatim izvijačem lahko senzor odvezamo za udobnejšo nastavitvev. Pri tem se luč avtomatično vklopi na stalno osvetlitev.

Zamik ugašanja (Časovna nastavitvev) 13
(Tovarniška nastavitvev: 5 sek.)

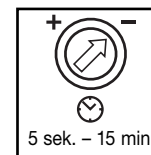

Brezstopenjsko nastavitvev čas osvetlitve od 5 sek. do 15 min.

Nastavitveni gumb na - postavljen = najkrajši čas (5 sek.)
Nastavitveni gumb na + postavljen = najdaljši čas (15 min.)

Pri nastavitvi območja zaznavanja se priporoča najkrajši čas - izbrati.

Določanje jakosti svetlobe (prag vklopa) 14
(Tovarniška nastavitvev: delovanje podnevi 2000 lukssov)



Brezstopenjsko nastavitvev prag vklopa senzorja od 2 – 2000 lukssov.

Nastavitveni gumb nastavljen ☀ na = delovanje po dnevi približno 2000 lukssov.
Nastavitveni gumb nastavljen ☾ na = nastavitvev ob mraku približno 2 lukssov.

Za nastavitvev območje zaznavanja pri dnevnih svetlobi se mora nastavitveni gumb postaviti ☀ na delovanje podnevi.

Nastavitvev programa 15
(Tovarniška nastavitvev: Program 1)

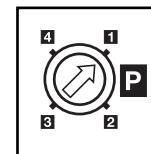

1 Standardni program žarnice:

- Soft-vklop luči / brez osnovne osvetlitve
- LED-svetilno steklo VKLOPLJENO od nastavljenе vrednosti jakosti svetlobe (L 270 S)

2 Komfortprogram žarnice:

- Soft-vklop luči + osnovna osvetlitve
- LED-svetilno steklo VKLOPLJENO od nastavljenе vrednosti jakosti svetlobe (L 270 S)

3 Komfort-varčevalni program žarnice:

- Soft-vklop luči + osnovna osvetlitve do sredi noči*
- LED-svetilno steklo VKLOPLJENO od nastavljenе vrednosti jakosti svetlobe do sredi noči (L 270 S)

4 Normalni program:

- Ni soft-vklopa luči / ni osnovne osvetlitve
- LED-svetilno steklo VKLOPLJENO samo pri premikih (L 270 S)



* Napotilo za komfortni varčevalni program žarnice 3:

V senzorski svetilki ni vgrajene ure, sredina noči se določi z dolžino temnih faz. Zato je za brezhibno delovanje pomembno, da je senzorska svetilka med tem časom venomer pod napetostjo. V prvi noči (faza nastavitvev) je osnovna je osnovna osvetlitev kompletno aktivirana. Vrednosti se bodo shranile ne glede na izpad napetosti.

Priporočamo, da napetosti v programu 3 ne prekinitite. Vrednosti se zaznavajo v toku večih nočeh, zato naj bi pri eventualnem izpadu bilo opazovano preko več noči, ali se čas odklopa senzorske svetilke okoli polnoči spremeni.

Kaj je soft-vklop luči?

Senzorska svetilka ima funkcijo soft-vklopa. To pomeni, da se luč ne prižge takoj na maksimalno moč, temveč svetlost

v toku ene sekunde počasi poveča do 100 %. Ravno tako se luč pri ugašanju počasi zmanjša.

Kaj je osnovna osvetlitev?

Osnovna osvetlitev omogoči po noči stalno osvetlitev z približno 25 % moči osvetlitve. Šele pri premikih v območju zaznavanja se luč (za nastavljeni čas, glej zamik

ugašanja 13) vklopi na maksimalno moč (100 %). Po tem se svetilo spet preklopi na osnovno osvetlitev (približno 25 %).

Justiranje zaznavno območje 17

Po potrebi lahko zaznavno območje zmanjšate. Priložene zaslonke služijo poljubnemu pokrivanju segmentov leče. Tako se lahko izključijo nepravilna vklopljanja zaradi avtomobilov, mimoidoćih pešcev itd. oziroma območja, ki jih

hočete zavarovati, so natančno nadzorovana. Zaslonke za prekrivanje lahko ločite vzdolž že zaznamovane razdelitve. Nato jih enostavno nataknete na lečo.

Funkcija stalne osvetlitve 18

Če montirate stikalo v omrežni dovod, so poleg vklopa in izklopa možne slednje funkcije:

Delovanje senzorja

1) Luč vklopiti (če je svetilo IZKLOPLJENO):

Stikalo 1 x IZKLOPLJENO in VKLOPLJENO.

Svetilo ostane za nastavljen čas vklopljeno.

2) Luč ugasniti (če je svetilo VKLOPLJENO):

Stikalo 1 x IZKLOPLJENO in VKLOPLJENO.

Svetilo se izklopi oz. preide v delovanje senzorja.

Stalna osvetlitev

1) Stalno osvetlitev vklopiti:

Stikalo 2 x IZKLOPITI in VKLOPITI. Svetilo se postavi na 4 ure stalnega delovanja (rdeč LED sveti izza leče). Potem spet avtomatično preide na delovanje senzorja (rdeč LED izklopljen).

2) Stalno osvetlitev izklopiti:

Stikalo 1 x IZKLOPITI in VKLOPITI. Svetilo se izklopi oz. preide v delovanje senzorja.

Pomembno:

Večkratna uporaba stikala naj bi sledila hitro ena izza druge (v razmaku 0,5 – 1 sek.).

Tehnični podatki

Moč:	maks. 2 x 40 vatov / G9 LED-osvetljenega stekla ca 1 W (L 270 S)
Napetost:	230 – 240 V, 50 Hz
Kot zaznavanja:	360° s 90° odpiralnega kota in zaščita proti neopaznemu dostopu
Doseg senzorja:	maks. 8 m naokoli
Nastavitev časa:	5 sek. – 15 min.
Nastavitev jakosti svetlobe:	2 – 2000 luksov
Nastavitev programa:	1) Standardni program žarnice: <ul style="list-style-type: none">Soft-vklop luči / brez osnovne osvetlitve LED-svetilno stekloje VKLOPLJENO po določeni vrednosti jakosti svetlobe (L 270 S) 2) Komfortni program žarnice: <ul style="list-style-type: none">Soft-vklop luči + osnovna osvetlitev LED-svetilno stekloje VKLOPLJENO po določeni vrednosti jakosti svetlobe (L 270 S) 3) Komfortni varčevalni program žarnice: <ul style="list-style-type: none">Soft-vklop luči + osnovna osvetlitev do sredi nočiLED-svetilno steklo je VKLOPLJENO po določeni vrednosti jakosti svetlobe do srede noči (L 270 S) 4) Normalni program: <ul style="list-style-type: none">ni soft-vklopa luči / ni osnovne osvetlitveLED-svetilno steklo je VKLOPLJENO le pri premikanjih (L 270 S)
Stalna osvetlitev:	vklopljivo (4 ure) pod pogojem: priključeno stikalo in dovod na omrežje
Vrsta zaščite:	IP 44 (pred škropljenjem)
Temperaturno območje:	- 20° C do + 50° C

Delovanje / Nega

Senzor svetilka je primerna za avtomatično prižiganje luči. Vremenske spremembe lahko vplivajo na delovanje Senzor svetilke, pri močnih sunkih vetra, snegu, dežju, toči lahko pride do nepravilnega vklopa, ker se nenadne temperaturne

spremembe ne dajo razlikovati od virov toplotne. Zaznavalna leča lahko očistite pri močni umazanosti z vlažno krpo (brez čistil).

⚡ Izjava o skladnosti

Izdelek zadostuje smernici za nizke napetosti 73/23/EGS in smernici za elektromagnetične zdržljivosti 89/336/EGS.

Motnje v delovanju

Motnje	Vzroki	Pomoč
Senzorska svetilka brez napetosti	<ul style="list-style-type: none">Varovalka defektna, ni vklopljeno, dovod je prekinjenKratki stik	<ul style="list-style-type: none">Novo varovalko, vklopiti omrežno stikalo; preveriti dovod s preizkuševalcem napetostiPreveriti priključke
Senzorska svetilka se ne vklopi	<ul style="list-style-type: none">Pri dnevnem delovanju stoji nastavitve za jakost svetlobe na nočno delovanjeŽarnica je defektnaOmrežno stikalo je IZKLOPLJENOVarovalka je defektnaObmočje zaznavanja ni natančno naravnanoInterna električna varovalka se je aktivirala (rdeča LED hitro utripa)Spojka za priključek na omrežje ni nataknjena	<ul style="list-style-type: none">Na novo nastaviti (Nastavitveni gumb 14)Zamenjati žarnicoVklopitiNovo varovalko, po potrebi preveriti priključekNa novo natančno nastavitiSenzor svetilko izklopiti in po približno 5 sek. spet vklopitiSpojko trdno stisniti
Senzorska svetilka se ne izklopi	<ul style="list-style-type: none">Stalno gibanje v območju zaznavanjaSenzor ne vzkoči do konca	<ul style="list-style-type: none">Območje preveriti in po potrebi na novo natakatiSenzor natakniti z lahkim pritiskom
Osnovna osvetlitev se ne izklopi približnoob polnoči, kot željeno	<ul style="list-style-type: none">Zunanji vir svetlobe (npr. drugih javljalcev premikanja ali svetila) onemogoči delovanje Sensor svetilke	<ul style="list-style-type: none">Senzor svetilko zaščitite proti tusemu viru svetlobe, opazujte Sensor svetilko več dni, potrebuje nekaj časa, da se spet namesti na pravo vrednost
Senzorska svetilka se ne izklopi popolnoma	<ul style="list-style-type: none">Osnovna svetloba izbrana	<ul style="list-style-type: none">Stikalo za program na 1
Senzorska svetilka se nezaželeno vklopi	<ul style="list-style-type: none">Veter premika drevesa in grmičevje v območju zaznavanjaZaznavanje avtomobilov na uliciNenadne temperaturne spremembe zaradi vremena (veter, dež, sneg) ali zrak iz ventilatorjev, odprtih oken.	<ul style="list-style-type: none">Prestaviti območjePrestaviti območjeSpremeniti območje, prestaviti kraj montaže
Senzorska svetilka sprememba dosega	<ul style="list-style-type: none">Druga temperatura okolice	<ul style="list-style-type: none">Območje zaznavanja natančno nastaviti s pokrovi
Rdeč LED hitro utripa	<ul style="list-style-type: none">Interna varovalka je aktivirana	<ul style="list-style-type: none">Senzor svetilka izklopiti in po 4-ih sek. spet vklopiti
LED-svetilno steklo se ne vklaplja	<ul style="list-style-type: none">Spojka ni povsem zataknjena	<ul style="list-style-type: none">Spojko trdno stisniti
LED-svetilno steklo kljub teme izklopljeno	<ul style="list-style-type: none">Izbran program 3 ali 4	<ul style="list-style-type: none">Spremeniti program

Garancija za delovanje

Ta Steinel-izdelek je proizveden z največjo skrbnostjo, preverjen na delovanje in varnost po veljavnih predpisih in nato kontroliran v naključnem preizkusu. Steinel daje garancijo za brezhibno sestavo in delovanje. Garancijska doba znaša 36 mesecev in prične z dnem prodaje stranki. Odpravimo napake, ki temeljijo na napakah pri materialu ali proizvodnji, garancija zapade s popravo ali zamenjavo pomanjkljivih delov po naši izbiri. Garancije ni pri škodah na obrabnih delih kot tudi pri poškodbah ali pomanjkljivostih, ki so bile povzročene zaradi nepravilne uporabe ali negovanja. Nadaljnje škode na tujih predmetih so izključene.

Garancija velja le, če pošljete nerazstavljen aparat s kratkim opisom poškodbe, nakupnim listkom in računom (datum nakupa in številka prodajalca), dobro zapakiran na servisno postajo.

Servis za popravila:

Po poteku garancijskega časa ali poškodbah brez pravice na garancijo popravila pomanjkljivosti naša delavnica. Prosimo, da izdelek dobro zapakiran pošljete na bližnjo servisno postajo.

36 mesečna
garancija za
delovanje

HR Upute za montažu

Poštovani kupče,

zahvaljujemo na povjerenju koje ste nam iskazali kupnjom Vaše nove STEINEL senzorske svjetiljke. Odlučili ste se za proizvod visoke kvalitete koji je proizveden, ispitan i zapakiran s velikom pažnjom.

Opis uređaja

- 1 Staklo svjetiljke
- 2 Vijak za osiguranje stakla
- 3 Kućište svjetiljke
- 4 Zidni držač
- 5 Brtveni čep
- 6 Mrežni priključak za podžbukni kabel
- 7 Mrežni priključak za nadžbukni kabel

Samo L 270 S:

- 8 LED-svijetleći disk, zakretljiv za 180°, ovisno o montaži desno ili lijevo od kućnih vratiju
- 9 Pomični držač LED-svijetleće ploče za podešavanje LED-svijetleće ploče za 3-znamenkaste brojeve.

Princip rada 16

Integrirani visokokvalitetan infracrveni senzor sastoji se od dvostrukog senzora s 360° dometa koji registrira nevidljivo toplinsko zračenje tijela koja se pred njim kreću (ljudi, životinje itd.).

Tako registrirano toplinsko zračenje elektronički se pretvara i automatski uključuje svjetlo. Zbog prepreka, kao što je npr. zid ili staklo, senzor ne prepoznaje toplinsko zračenje pa prema tome, nema ni uključivanja. Postiže

Molimo Vas da se prije njegovog instaliranja upoznate s ovim uputama za montažu. Naime, samo stručna instalacija i puštanje u pogon jamči dug i pouzdan rad bez smetnji. Želimo Vam puno zadovoljstva s Vašom novom senzornom svjetiljkom.

- 10 Priključak LED-svijetlećeg ploče iznad utičnog spoja na kućištu svjetiljke
- 11 Senzorska jedinica (može se skinuti za lakše podešavanje funkcija)
- 12 Kukica za skidanje senzorne jedinice
- 13 Podešavanje vremena
- 14 Podešavanje svjetlosnog praga
- 15 Podešavanje programa
- 16 Princip
- 17 Podešavanje područja detekcije
- 18 Funkcija stalnog svjetla

se kut detekcije od 240° s kutom otvora od 90°. Nadziranje polja unutar senzora jamči zaštitu od skrivanja.

Važno: Najsigurnije registriranje pokreta postiže se tako da se senzorska svjetiljka montira bočno na smjer kretanja i nikakve prepreke (kao npr. drveće, zid itd.) ne ometaju vidokrug senzora. Domet je ograničen ako prilazite direktno svjetlu.

! Sigurnosne upute

- Prije svih radova na uređaju prekinite naponsko napajanje!
- Kod montaže električni vod koji namjeravate priključiti mora biti u beznaponskom stanju. Zbog toga najprije isključite struju i pomoću ispitivača napona provjerite beznaponsko stanje.

- Kod instalacije senzorne svjetiljke radi se o radovima na mrežnom naponu. Zbog toga se ona mora izvršiti stručno i u skladu s državnim propisima o instalacijama i uvjetima priključivanja.
(D) - VDE 0100, (A) - ÖVE/ÖNORM E8001-1, (CH) - SEV 1000

Instalacija

Mjesto montaže trebalo bi biti udaljeno najmanje 50 cm od drugog svjetla jer toplinsko zračenje može dovesti do aktiviranja sustava. Da bi se postigli dometi od 8 m, visina montaže treba biti oko 1,8 – 2,8 m.

U slučaju sumnje morate identificirati kabel pomoću ispitivača napona; na kraju opet uspostavite beznaponsko stanje. Faza (L), nul-vodič (N) i zaštitni vodič (PE) priključuju se na stezaljke stropne svjetiljke.

Priključak mrežnog voda (v. sl.)

Mrežni vod sastoji se od trožilnog kabela:
L = faza (većinom bijela ili smeđa)
N = nul-vodič (većinom plavi)
PE = zaštitni vodič (zeleno / žuti) ⊕

Napomena: Naravno da u mrežnom vodu može biti montirana mrežna sklopka za uključivanje i isključivanje. To je pretpostavka za funkciju stalnog svjetla (v. poglavlje Funkcija stalnog svjetla) 18.

Važno: Svjetlo se smije priključiti na mrežu tek nakon završene montaže kako bi se zajamčilo uzemljenje svih metalnih dijelova.

Funkcije 13, 14, 15

Nakon što ste montirali zidni držač i priključili uređaj na mrežu, možete aktivirati senzorsku svjetiljku. Na odvojivoj senzorskoj jedinici nalaze se regulatori za podešavanje vremena, svjetlosnog praga i programa.

Nakon deblokiranja kukice 12 pomoću križnog izvijača možete izvaditi senzorsku jedinicu za jednostavno podešavanje. Pri tome svjetlo se automatski uključuje na stalni pogon.

Kašnjenje isključivanja (podešavanje vremena) 13 (tvornički podešeno: 5 sek.)

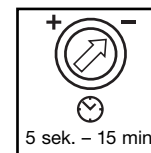

Kontinuirano podesivo trajanje svjetla od 5 sek. do 15 min.

Regulator podešen na - = najkraće vrijeme (5 sek.)
Regulator podešen na + = najduže vrijeme (15 min.)

Kod podešavanja područja detekcije preporučuje se odabir najkraćeg – vremena.

Podešavanje svjetlosnog praga (prag aktiviranja) 14 (tvornički podešeno: danje svjetlo 2000 luksa)



Kontinuirano podesiv prag aktiviranja senzora od 2 – 2000 luksa.

Regulator podešen ☀ na = danje svjetlo oko 2000 luksa.
Regulator podešen ☾ na = zatamnivanje oko 2 luksa

Za podešavanje područja detekcije kod danjeg svjetla regulator treba podesiti na ☀ (danje svjetlo)

Podešavanje programa 15 (tvornički podešeno: program 1)

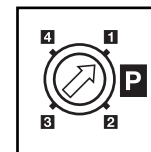

1 Standardni program žarulje:

- Soft-uključivanje svjetla / bez osnovne svjetloće
- UKLJ. LED-svijetleću ploču disk s podešenom vrijednošću zatamnivanja (L 270 S)

2 Jednostavni program žarulje:

- Soft-uključivanje svjetla + osnovna svjetloća
- UKLJ. LED-svijetleću ploču s podešenom vrijednošću zatamnivanja (L 270 S)

3 Komforni štedni program žarulje:

- Soft uključivanje svjetla + osnovna svjetloća do ponoći *
- UKLJ. LED-svijetleću ploču s podešenom vrijednošću zatamnivanja do ponoći (L 270 S)

4 Normalni program:

- Nema soft-uključivanja svjetla / nema osnovne svjetloće
- LED-svijetleću ploču UKLJ. samo kod pokreta (L 270 S)

* Napomena za jednostavni štedni program žarulje 3:

U senzorsku svjetiljku nije integriran sat, tako da se ponoć utvrđuje samo putem duljine trajanja faza tame. Zbog toga je u cilju besprijekornog funkcioniranja važno da se senzorska svjetiljka tijekom tog vremena stalno napaja naponom. Tijekom prve noći (faza ispitivanja) osnovna svjetloća je kompletno aktivna. Vrijednosti se memoriraju tako da su osigurane u slučaju ispada mreže.

Što je soft-uključivanje svjetla ?

Senzorska svjetiljka ima funkciju soft-uključivanja svjetla. To znači da se svjetlo prilikom uključivanja ne uključuje odmah na maksimalnu snagu, nego se svjetloća polako

pojačava na 100% unutar jedne sekunde. Isto tako prilikom isključivanja jačina svjetla se polako smanjuje.

Što je osnovna svjetloća ?

Osnovna svjetloća daje noćno trajno svjetlo s oko 25 % svjetlosnog učina. Tek kod pokreta u području detekcije svjetlo se uključuje (tijekom podešenog vremena,

v. Kašnjenje isključivanja 13) na maksimalni svjetlosni učin (100 %). Nakon toga svjetlo se vraća na osnovnu svjetloću (oko 25 %).

Podešavanje područja detekcije ⑰

Ovisno o potrebi, može se ograničiti područje detekcije. Priloženi pokrovni zasloni služe za prekrivanje segmenata leće po volji. Na taj način izbjegavaju se pogrešna uključivanja zbog prolaska automobila, prolaznika itd. ili se

ciljano nadziru mjesta opasnosti. Pokrovni zasloni mogu se odvojiti duž podjela označenih utorima u okomitom položaju. Zatim se jednostavno nataknu na leću.

Funkcija stalnog svjetla ⑱

Montira li se mrežna sklopka u mrežni vod, osim jednostavnog uključivanja i isključivanja moguće su sljedeće funkcije:

Pogon senzora

1) Uključite svjetlo (ako je svjetlo ISKLJUČENO):

Sklopku 1 x ISKLJUČITI i UKLJUČITI.

Svjetlo ostaje uključeno tijekom podešenog vremena.

2) Isključite svjetlo (ako je svjetlo UKLJUČENO):

Sklopku 1 x ISKLJUČITI i UKLJUČITI.

Svjetlo se gasi odnosno prelazi u pogon senzora.

Pogon stalnog svjetla

1) Uključite stalno svjetlo:

Sklopku 2 x ISKLJUČITI i UKLJUČITI. Svjetiljka je podešena na 4 sata stalnog svjetla (svjetli crvena LED-dioda iza leće). Zatim ponovno automatski prelazi u pogon senzora (crvena LED-dioda se isključuje).

2) Isključivanje stalnog svjetla:

Sklopku 1 x ISKLJUČITI i UKLJUČITI. Svjetlo se gasi odnosno prelazi u pogon senzora.

Važno:

Treba više puta uzastopce brzo pritisnuti sklopku (u području 0,5 – 1 sek.).

Tehnički podaci

Snaga:	maks. 2 x 40 vati/ G9 LED-svjetleća ploča koji svjetli straga oko 1 W (L 270 S)
Napon:	230 – 240 V, 50 Hz
Kut detekcije:	360° s 90° kuta otvora i zaštitom od skrivanja
Dolet senzora:	maks. 8 m uokolo
Podešavanje vremena:	5 sek. – 15 min.
Podešavanje svjetlosnog praga:	2 – 2000 luksa
Podešavanje programa:	1) Standardni program žarulje: <ul style="list-style-type: none"> Soft-uključivanje svjetla / bez osnovne svjetloće UKLJ. LED-svjetleće ploče s podešenom vrijednošću zatamnjenja (L 270 S) 2) Jednostavni program žarulje: <ul style="list-style-type: none"> Soft-uključivanje svjetla + osnovna svjetloća UKLJ. LED-svjetleće ploče s podešenom vrijednošću zatamnjenja (L 270 S) 3) Jednostavni štedni program žarulje: <ul style="list-style-type: none"> Soft uključivanje svjetla + osnovna svjetloća do ponoći UKLJ. LED-svjetleće ploče s podešenom vrijednošću zatamnjenja do ponoći (L 270 S) 4) Normalni program: <ul style="list-style-type: none"> Nema soft-uključivanja svjetla / nema osnovne svjetloće LED-svjetleće ploče UKLJ. samo kod pokreta (L 270 S)
Stalno svjetlo:	uklopivo (4 sata) pretpostavka: sklopka priključena na mrežni vod
Vrsta zaštite:	IP 44 (zaštićeno od prskanja vode)
Temperaturno područje:	- 20° C do + 50° C

Rad / njega

Senzorska svjetiljka je namijenjena za automatsko uključivanje svjetla. Vremenski utjecaji mogu djelovati na funkcioniranje senzorske svjetiljke; kod jakog vjetra, snijega, kiše, tuče može doći do pogrešnog aktiviranja jer se ne

mogu razlikovati nagla kolebanja temperature izvora topline. Leća za detekciju može se u slučaju zaprljanosti obrisati vlažnom krpom (bez sredstva za čišćenje).

Ⓒ Izjava o sukladnosti

Proizvod zadovoljava Propis EZ-e o niskom naponu 73/23/EWG i elektromagnetskoj podnošljivosti 89/336/EWG.

Smetnje u pogonu

Smetnja	Uzrok	Pomoć
Senzorska svjetiljka bez napona	<ul style="list-style-type: none"> neispravan osigurač, nije uključena, prekinut vod kratki spoj 	<ul style="list-style-type: none"> stavite novi osigurač, uključite mrežnu sklopku; provjerite vod pomoću ispitivača napona provjerite priključke
Senzorska svjetiljka se ne uključuje	<ul style="list-style-type: none"> po danu se podešavanje svjetlosnog praga nalazi u noćnom režimu rada neispravna žarulja mrežna sklopka ISKLJUČENA neispravan osigurač područje detekcije nije ciljano podešeno aktiviran je interni električni osigurač (crvena LED-dioda brzo žmirka) stezaljka za priključivanje na napon nije pravilno stavljena 	<ul style="list-style-type: none"> ponovno podesite (regulator ⑭) zamijenite žarulju uključite stavite novi osigurač, event. provjerite priključak ponovno podesite senzorsku svjetiljku isključite i nakon oko 5 sek. je ponovno uključite čvrsto stisnite stezaljku
Senzorska svjetiljka se ne isključuje	<ul style="list-style-type: none"> stalno kretanje u području detekcije senzorska jedinica nije dosjela 	<ul style="list-style-type: none"> prekontrolirajte područje i event. ponovno podesite laganim pritiskom uglavite senzorsku jedinicu
Osnovna svjetloća ne isključuje se po želji oko ponoći	<ul style="list-style-type: none"> vanjski izvor svjetlosti (npr. drugi dojavnik pokreta ili svjetiljke) uključuje senzorsku svjetiljku inaktivno 	<ul style="list-style-type: none"> senzorsku svjetiljku ogradite od vanjskog svjetla i promatrajte je nekoliko dana, svjetiljci je potrebno neko vrijeme da se ponovno podesi na točnu vrijednost
Senzorska svjetiljka ne isključuje se u potpunosti	<ul style="list-style-type: none"> odabrana osnovna svjetloća 	<ul style="list-style-type: none"> sklopka za odabir programa na 1
Senzorska svjetiljka se neželjeno uključuje	<ul style="list-style-type: none"> vjetar njiše drveća i grmlje u području detekcije registriranje automobila na ulici iznenadna promjena temperature zbog nevremena (vjetar, kiša, snijeg) ili zraka koji izlazi iz ventilatora, otvorenih prozora 	<ul style="list-style-type: none"> premjestite područje premjestite područje promijenite područje, premjestite mjesto montaže
Promjena dometa senzorske svjetiljke	<ul style="list-style-type: none"> ostale temperature okoline 	<ul style="list-style-type: none"> pomoću pokrovnih zasloni točno podesite područje detekcije
Crveni LED brzo žmirka	<ul style="list-style-type: none"> aktiviran je interni osigurač 	<ul style="list-style-type: none"> senzorsku svjetiljku isključite i nakon 5 sek. je ponovno uključite
Ne uključuje se LED-svjetleća ploča	<ul style="list-style-type: none"> stezaljka nije potpuno dosjela 	<ul style="list-style-type: none"> čvrsto stisnite stezaljku
LED-svjetleći disk se gasi unatoč tami	<ul style="list-style-type: none"> odabran program 3 ili 4 	<ul style="list-style-type: none"> promijeniti program

Jamstvo funkcionalnosti

Ovaj STEINEL-ov proizvod izrađen je uz veliku pažnju, njegovo funkcioniranje i sigurnost ispitani su prema važećim propisima i na kraju je proizvod podvrgnut kontroli uzorka. STEINEL preuzima jamstvo za besprijekornu kakvoću i funkcionalnost. Jamstveni rok iznosi 36 mjeseci i započinje s danom prodaje potrošaču. Uklanjamost nedostatke koji nastanu zbog grešaka na materijalu ili tvorničkih grešaka, a usluga jamstva obuhvaća popravak ili zamjenu dijelova s greškom po našem izboru. Jamstvo ne dajemo u slučaju oštećenja na potrošnim dijelovima, kao i šteta i nedostataka koji nastanu zbog nestručnog rukovanja ili održavanja. Posljedične štete na drugim predmetima su isključene.

Jamstvo se priznaje samo ako nerastavljeni, dobro zapakiran uređaj pošaljete zajedno s računom, (datum kupnje i pečat trgovine), nadležnoj servisnoj službi.

Servisna služba:

Nakon isteka jamstvenog roka ili kad se utvrdi nedostatak bez jamstva, popravak će se izvršiti u tvornici. Molimo da dobro zapakiran proizvod pošaljete najbližoj servisnoj službi.



EST Paigaldusjuhend

Väga austatud klient!

Täname Teid Teie usalduse eest, mida Te meile osutasite, ostes Teile uue STEINEL'i-anduriga valgusti. Te otsustasite kõrgeäärtusliku kvaliteettoote kasuks, mis on valmistatud, testitud ja pakitud suurima hoolega.

Seadme kirjeldus

- 1 valgusti klaaskuppel
- 2 klaaskupli kinnituskruvi
- 3 valgusti korpus
- 4 seinakinnitus
- 5 Tihend
- 6 juhtmeavaus süvispaigalduseks
- 7 juhtmeavaus pindpaigalduseks

ainult mudelil L 270 S:

- 8 LED-valgusplaat, 180° pööratav, vastavalt paigaldusele majauksest paremal või vasakul
- 9 lükatav LED-valgusplaadi hoidja plaadi kohaldamiseks 3-kohalistele numbritele

Palun tutvuge enne seadme paigaldamist selle paigaldusjuhendiga. Ainult asjakohase paigalduse ja kasutuselevõtuga tagatakse seadme pikaajaline, usaldusväärne ja häireteta töö. Soovime Teile meeldivat anduriga valgusti kasutamist.

- 10 LED-valgusplaadi ja valgusti korpuse pistikühendus
- 11 andur (väljavõetav mugavamaks funktsioonide seadistamiseks)
- 12 fikseerimishaakur anduri väljavõtmiseks
- 13 ajaregulaator
- 14 hämarusnivoo seadistamine
- 15 programmi seadistamine
- 16 töö põhimõte
- 17 jälgitava ala kohaldamine
- 18 pideva valgustuse funktsioon

Töö põhimõte 16

Integreeritud kõrge töövoimega infrapuna andur koosneb 360-kraadisest topeltandurist, mis registreerib liikuvate kehade (inimeste, loomade jne.) soojuskiirgust.

Registreeritud soojuskiirgus muundatakse elektrooniliselt ja valgusti lülitub automaatselt sisse. Takistused, nagu nt müürid või klaasplaadid ei lase soojuskiirgust läbi ning takistavad valgusti sisselülitumist. Seade saavutab 360-kraadise

jälgitava nurga 90-kraadise avause nurga all. Välja jälgimine allpool andurit tagab kaitse selle eest, et keegi allpoolt läbi ei saaks läbi roomata.

Tähtis: Kõige kindlamalt registreerib seade liikumist, kui monteerite anduriga valgusti piki kõnnisuunda ja takistused (nagu nt puud, müürid jne) ei tõkesta anduri nähtavust. Ulatuspiirkond on piiratud, kui lähenete lambile otse eest.

Ohutusjuhised

- Enne seadme juures tööde alustamist lülitage vool välja!
- Paigaldamise ajal peab ühendatav elektrijuhe olema pingevaba. Sellepärast tuleb kõigepealt elektrivool välja lülitada ja kontrollida pingetestri abil, et juhe oleks pingevaba.

- Anduriga valgusti paigaldamisel on tegemist tööga vooluvõrgus, mida tuleb teha asjakohaselt ning riigis kehtivatele paigalduseeskirjadele ja ühendamistingimustele vastavalt.
(D) - VDE 0100, (A) - ÖVE/ÖNORM E8001-1, (CH) - SEV 1000

Paigaldus

Paigalduskoht peaks asuma teistest valgustitest vähemalt 50 cm kaugusel, et vältida süsteemi sisselülitumist soojuskiirguse läbi. Antud 8-meetrise ulatuspiirkonna saavutamiseks tuleb seade umbes 1,8 – 2,8 m kõrgusele paigaldada.

Võrgujuhtme ühendamine (vt joonist)

Võrgujuhe koosneb 3-soonelisest kaablist:

- L = faas (enamasti must või pruun)
- N = nulljuhe (enamasti sinine)
- PE = maandus soon (roheline/kollane) ⊕

Kahtluse korral identifitseerige kaabel pingestriiga; seejärel lülitage pinget taas välja. Ühendage faas (L), nulljuhe (N) ja maandus soon (PE) ühendusklemmiga.

Viide: Võrgujuhtmele võib sisse- ja väljalülitamiseks loomulikult paigaldada ka võrgulüliti. Pideva valgustuse funktsiooni jaoks on see kohustuslik (vt peatükki pideva valgustuse funktsioon) 18.

Tähtis: Valgustit tohib alles pärast täielikku kokkumonteerimist võrguga ühendada, et tagada kõikide metallist osade maandus.

Funktsioonid 13, 14, 15

Peale seinakinnituse monteerimist ja võrguga ühendamist võib anduriga valgusti käiku võtta. Aravõetaval anduril paiknevad nupud aja, hämaruse ja programmi reguleerimiseks. Peale fikseerimishaakuri 12 avamist lamedaotsalise

kruvikeeraja abil saate Te anduri mugavamaks funktsioonide seadistamiseks välja võtta. Seejuures lülitub valgusti automaatselt pideva valgustuse funktsioonile.

Väljalülitamise viivitus (Ajaregulaator) 13 (Tehase seadistus: 5 sek)

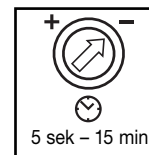

Astmeteta reguleeritav valgustuskestus 5 sek kuni 15 min

Reguleerimisnupp – peal = lühim aeg (5 sek)
Reguleerimisnupp + peal = pikim aeg (15 min)

Jälgitava ala seadistamiseks soovime valida lühima aja –.

Hämarusnivoo seadistamine (reaktsiooni lävi) 14 (Tehase seadistus: töö päevavalguses 2000 lux)



Astmeteta reguleeritav anduri reaktsiooni lävi: 2 kuni 2000 lux

Reguleerimisnupp ☀ peal = töö päevavalguses umb 2000 lux
Reguleerimisnupp ☾ peal = töö hämaruses umb 2 lux

Päevavalguses jälgitava ala reguleerimiseks keerake reguleerimisnupp ☀ (töö päevavalguses) peale.

Programmi seadistamine 15 (Tehase seadistus: programm 1)

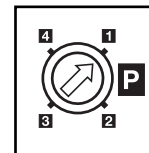

1 Hõõglambi standardprogramm:

- Mahe valguse sisselülitamine / baasheledus puudub
- LED-valgusplaat lülitub SISSE sisestatud hämarusväärtuse juures (L 270 S)

2 Hõõglambi komfortprogramm:

- Mahe valguse sisselülitamine + baasheledus
- LED-valgusplaat lülitub SISSE sisestatud hämarusväärtuse juures (L 270 S)

3 Hõõglambi komfort-säästuprogramm:

- Mahe valguse sisselülitamine + baasheledus kuni keskööni *
- LED-valgusplaat lülitub SISSE sisestatud hämarusväärtuse juures kuni keskööni (L 270 S)

4 Tavaprogramm:

- Mahe valguse sisselülitamine puudub / baasheledus puudub
- LED-valgusplaat lülitub SISSE ainult liikumise korral (L 270 S)



* Viide hõõglambi komfort-säästuprogrammi juurde 3:

Anduriga valgustisse ei ole integreeritud kella, kesköö kindlakstegemine toimub ainult pimedat aja kestuse kaudu. Seetõttu on anduriga valgusti laitmatuks tööks tähtis pidev vooluvarustus selle aja vältel. Esimesel ööl (esimene mõõtefaas) jääb baasheledus tervenisti aktiivseks. Väärtused salvestatakse voolukatkestuskindlalt.

Mis on mahe valguse sisselülitamine ?

Anduriga valgusti omab valguse maheda sisselülitamise funktsiooni. See tähendab, et valgus ei lülitu peale sisselülitumist kohe maksimaalsele võimsusele vaid see reguleeri-

takse aeglaselt, sekundi jooksul kuni 100 % peale. Samuti reguleeritakse valgus väljalülitumisel aeglaselt maha.

Mis on baasheledus ?

Baasheledus võimaldab pidevat öist valgustust umbes 25%-se valgustusvõimsusega. Valgus lülitub alles jälgitava alal liikumise korral (sätestatud ajaks, vt väljalülitamise viivi-

tus 13) maksimaalsele valgustusvõimsusele (100 %). Pärast seda lülitub lamp tagasi baasheledusele (umb 25 %).

Jälgitava ala kohaldamine 17

Vastavalt vajadusele on võimalik piirata jälgitavat ala. Kaasasolevad katikud võimaldavad soovi korral ära katta sobiva hulga läätselemente. See võimaldab valelülituste ärahoidmist nt autode, möödakäijate vms tõttu või ohtlike kohtade

sihilikku valvet. Katikuid on võimalik eemaldada pikuti valmis kanalitega jagude kaudu. Pärast seda torgatakse need lihtsalt läätsede peale.

Pideva valgustuse funktsioon 18

Kui võrgujuhtmesse monteerida võrgulüliti, on lihtsalt sisse- ja väljalülitamise kõrval võimalikud järgnevad funktsioonid:

Anduri kasutus

1) Valguse sisselülitamine (kui valgusti VÄLJA lülitatud): Lülitit 1 x VÄLJAS ja SEES.

Valgusti jääb seadistatud ajaks sisselülitatuks.

2) Valguse väljalülitamine (kui valgusti SISSE lülitatud): Lülitit 1 x VÄLJAS ja SEES.

Valgusti lülitub välja või ümber andurirežiimi.

Pidev valgustus

1) Pideva valgustuse sisselülitamine: Lülitit 2 x VÄLJAS ja SEES. Valgusti jääb 4 tunniks pidevale valgustusele (punane LED helendab läätse taga). Hiljem läheb ta tagasi anduri kasutusele (punane LED kustub).

2) Pideva valgustuse väljalülitamine: Lülitit 1 x VÄLJAS ja SEES. Valgusti lülitub välja või ümber andurirežiimi.

Tähtis:

Lüliti mitmekordne vajutamine peab toimuma kiiresti (0,5 – 1 sek vahel).

Technilised andmed

Võimsus:	maks. 2 x 40 W / G9 LED lambiga tagant valgustatud klaasplaat umb 1 W (L 270 S)
Pinge:	230 – 240 V, 50 Hz
Jälgitav nurk:	360°, 90° avause nurk ja alt läbiroomamise kaitse
Anduri mõõtepiirkond:	maks. 8 m ümberringi
Ajaregulaator:	5 sek – 15 min
Hämarusnivoo seadistamine:	2 – 2000 lux
Programmi seadistamine:	<p>1) Hõõglambi standardprogramm:</p> <ul style="list-style-type: none"> mahe valguse sisselülitamine / baasheledus puudub LED-valgusplaat lülitub SISSE sisestatud hämarusväärtuse juures (L 270 S) <p>2) Hõõglambi komfortprogramm:</p> <ul style="list-style-type: none"> mahe valguse sisselülitamine + baasheledus LED-valgusplaat lülitub SISSE sisestatud hämarusväärtuse juures (L 270 S) <p>3) Hõõglambi komfort-säästuprogramm:</p> <ul style="list-style-type: none"> mahe valguse sisselülitamine + baasheledus kuni kesköni LED-valgusplaat lülitub SISSE sisestatud hämarusväärtuse juures kuni kesköni (L 270 S) <p>4) Tavaprogramm:</p> <ul style="list-style-type: none"> mahe valguse sisselülitamine puudub / baasheledus puudub LED-valgusplaat lülitub SISSE ainult liikumise korral (L 270 S)
Pidev valgustus:	lülitatav (4 tundi) tingimus: võrgujuhtmega on ühendatud lüliti
Kaitseliik:	IP 44 (priitmekindl)
Temperatuurivahemik:	- 20° C kuni + 50° C

Kasutus / hooldus

Anduriga valgusti sobib valguse automaatseks lülitamiseks. Ilmastik võib mõjutada anduriga valgusti tööd. Tugevad tuulepuhangud, lumi, vihm, rahe võivad põhjustada valekäivituse,

sest seade ei eralda järske temperatuurimuutusi soojusallikatest. Anduri määratud läätse saate puhastada niiske lapiga (ilma puhastusvahenditeta).

CE Vastavusdeklaratsioon

Toode vastab madalpinge direktiivi 73/23/EWG ja EMV-direktiivi 89/336/EWG nõuetele.

Häired seadme töös

Rike	Põhjus	Abi
Anduriga valgusti pinge puudub	<ul style="list-style-type: none"> kaitse on defektne, ei ole sisse lülitatud, elektrijuhe katkenud lühis 	<ul style="list-style-type: none"> uus kaitse, lülitage võrgulüliti sisse; kontrollige juhete pingestri abil kontrollige ühendusi
Anduriga valgusti ei lülitu sisse	<ul style="list-style-type: none"> päevarežiimil, hämaruse regulaator on öörežiimil elektripirn defektne võrgulüliti on VÄLJA lülitatud kaitse defektne jälgitav ala pole sihipäraselt kohaldatud seesmine elektrikaitse aktiivne (punane LED vilgub kiirelt) ühendusklenn ei ole õigesti ühendatud 	<ul style="list-style-type: none"> seadistage uuesti (reguleerimisnupp 14) vahetage elektripirn lülitage sisse uus kaitse, vajaduse korral kontrollige ühendust kohaldage ala uuesti lülitage anduriga valgusti välja ja umb 5 sek pärast taas sisse suruge klenn tugevasti kokku
Anduriga valgusti ei lülitu välja	<ul style="list-style-type: none"> pidev liikumine mõjupiirkonnas andur ei ole fikseeritud 	<ul style="list-style-type: none"> kontrollige ala ja kohaldage see vajaduse korral uuesti fikseerige andur kerge vajutusega
Baasheledus ei lülitu kesköö paiku välja, nagu soovitud	<ul style="list-style-type: none"> muu valgusallikas (nt teine liikumisandur või anduriga valgusti) teeb anduriga valgusti inaktiivseks 	<ul style="list-style-type: none"> kaitsta anduriga valgustit võõra valguse eest, anduriga valgustit mitu päeva jälgida, see kestab mõnda aega, kuni ta õige väärtuse täpsustab
Anduriga valgusti ei lülitu täielikult välja	<ul style="list-style-type: none"> baasheledus valitud 	<ul style="list-style-type: none"> programmi valiku lüliti 1 peale
Anduriga valgusti lülitub soovimatult sisse	<ul style="list-style-type: none"> tuul liigutab puid ja pöõsaid jälgitava alal seade registreerib autosid tänaval järsk temperatuurimuudatus ilmastiku (tuule, vihma, lume) või ventilaatorite heitõhu, avatud akende tõttu 	<ul style="list-style-type: none"> kohaldage ala uuesti kohaldage ala uuesti muutke ala, monteeri seade teise kohta
Anduriga valgusti ulatuspiirkond muutub	<ul style="list-style-type: none"> muutlik ümbritsev temperatuur 	<ul style="list-style-type: none"> seadistage katikute abil töösoon täpselt
Punane LED vilgub kiirelt	<ul style="list-style-type: none"> seesmine elektrikaitse aktiivne 	<ul style="list-style-type: none"> lülitage anduriga valgusti välja ja 5 sek pärast taas sisse
LED-valgusplaat ei lülitu	<ul style="list-style-type: none"> klenn ei ole õigesti fikseeritud 	<ul style="list-style-type: none"> suruge klenn tugevasti kokku
LED-valgusplaat on hoolimata pimedusest välja lülitatud	<ul style="list-style-type: none"> programm 3 või 4 valitud 	<ul style="list-style-type: none"> muutke programm

Funktsiooni garantii

See Steineli toode on valmistatud suurima hoolega, kontrollitud töökindluse ja ohutuse osas kehtivate eeskirjade järgi ning seejärel läbinud pistelise kontrolli. Steineli annab garantii toote laitmatu kvaliteedi ja töökorras oleku kohta. Garantii-aeg on 36 kuud ja see algab tarbijale toote ostmise päevast. Me kõrvaldame puudused, mis on põhjustatud materjali- või tootmisvigadest. Garantii teostatakse vastavalt meie valikule kas vigaste detailide remontimise või väljavahetamise teel. Garantii ei kehti kulumise osade ning kahju ja puuduste kohta, mis on tekkinud oskamatu käsitsemise või hoolitsemise tagajärjel. Kaugemale ulatuvad jätkukahjud võõraste esemete suhtes on välistatud.

Garantiiremonti tehakse ainult siis, kui lahtivõtmata seade saadetakse koos vea lühikirjelduse, kassatšeki või arvega (ostmise kuupäev ja kaupluse tempel) ja korralikult pakituna vastavasse teeninduspunkti.

Remontitööde teenus:

Pärast garantiiaja möödumist või puuduste korral, mille kohta garantii ei kehti, remondib seadme meie tehase teeninduspunkt. Palun saatke toode korralikult pakituna lähimasse teeninduspunkti.

36 kuuks GARANTII

LT Montavimo instrukcija

Gerb. Kliente,

dėkojame, kad parodėte pasitikėjimą ir įsigijote naująjį sensorinį STEINEL žibintą. Jūs įsigijote aukštos kokybės produktą, kuris pagamintas, išbandytas ir supakuotas ypač kruopščiai.

Prietaiso aprašymas

- 1 Žibinto gaubtas
- 2 Gaubto tvirtinimo varžtai
- 3 Žibinto korpusas
- 4 Sieninis laikiklis
- 5 Kaištis
- 6 Potinkinis tinklo įvadas
- 7 Virštinis tinklo įvadas

Tik L 270 S:

- 8 LED plokštelė, sukama 180° kampu, priklausomai nuo montavimo vietos dešinėje ar kairėje durų pusėje
- 9 Stumdomas LED plokštelės laikiklis, skirtas pritaikyti plokštelę triženkliais skaitmenims.

Principas 16

Integruotą infraraudonųjų spindulių sensorių sudaro 360° apimties dvigubas sensorius, fiksuojantis nematomą judančių kūnų (žmonių, gyvūnų ir t.t.) sklaidžiamą šilumą.

Ši užfiksuota sklaidžiama šiluma paverčiama elektroniniais signalais, kurie automatiškai įjungia žibintą. Kliūtys, pvz., sienos ar langai, trukdo užfiksuoti sklaidžiamą šilumą, tokiu atveju šviesa neįsijungia. Pasiekiamas 360° apimties kampas esant 90° atverties kampui. Galimybė kontroliuoti plotą po sensoriumi neleidžia pasislėpti.

! Saugos reikalavimai

- Prieš pradėdami dirbti su prietaisu, atjunkite elektros įtampą!
- Montuojant prijungiamajame elektros laide neturi būti įtampos. Todėl visų pirma atjunkite elektros srovę ir įtampos indikatorium patikrinkite, ar nėra įtampos.

Įrengimas

Montavimo vieta turėtų būti nutolusi nuo kito žibinto bent 50 cm, nes šio sklaidžiama šiluma gali įjungti pastarąjį. Siekiant užtikrinti 8 m sensoriaus jautrumo zoną, žibintą reikėtų montuoti apie 1,8 – 2,8 m aukštyje.

Tinklo įvado prijungimas (žr. pav.)

Įvadą sudaro trijų laidų kabelis:

- L = fazė (dažniausiai juodos arba rudos spalvos)
- N = nulinis laidas (dažniausiai mėlynas laidas)
- PE = žemėjimo laidas (žalias ar geltonas) ⊕

Prieš prijungdami prietaisą susipažinkite su šia montavimo instrukcija. Nes tik jei prietaisą prijungsite taisyklingai ir tinkamai iš pat pradžių, jį galėsite eksploatuoti ilgai, jis tarnaus patikimai ir be gedimų. Linkime malonių akimirų naudojantis savo naujuoju sensoriniu STEINEL žibintu.

- 10 LED plokštelės prijungimas prie šviestuvo korpuso
- 11 Išimamas sensorius (kad galėtumėte patogiai nustatyti jo veikimo funkcijas)
- 12 Sensoriaus fiksatorius
- 13 Švietimo trukmės nustatymas
- 14 Prieblandos lygio nustatymas
- 15 Programų nustatymas
- 16 Principas
- 17 Jautrumo zonos nustatymas
- 18 Pastovaus švietimo funkcija

Svarbu: Geriausiai judesys bus fiksuojamas tuomet, kai sensorinis žibintas montuojant bus atsuktas šonu judėjimo kryptčiai („judesys pro žibintą“) ir sensoriaus jautrumo zonos neužstos jokios kliūtys (pvz., medžiai, sienos ir pan.). Sensoriaus jautrumo zonos ilgis bus mažesnis, jei judėjimo kryptis bus „į žibintą“, o ne „pro žibintą“.

- Sensorinis šviestuvas jungiamas prie elektros tinklo. Todėl jį reikia prijungti tinkamai, vadovaujantis šalyje galiojančiomis instaliacijos normomis ir jungimo taisyklėmis.
(D) - VDE 0100, (A) - ÖVE/ÖNORM E8001-1,
(CH) - SEV 1000

Jei kyla abejonų, laidus patikrinkite įtampos indikatorium: patikrinę laidus, vėl atjunkite srovę. Fazė (L), nulinis laidas (N) ir žemėjimo laidas (PE) jungiami prie atitinkamų žibinto gnybtų.

Pastaba: Be abejo, į tinklo įvadą galima įmontuoti tinklo jungiklį, kuris atliks įjungimo ir išjungimo funkcijas. Tai būtina, kad veiktų pastovaus švietimo funkcija (žr. skyrių „Pastovaus švietimo funkcija“) (8).

Svarbu: Žibintą galima įjungti į tinklą, tik jį pilnai sumontavus, tokiu būdu užtikrinant visų metalinių dalių žemėjimą.

Funkcijos 13, 14, 15

Sumontavę sieninį laikiklį ir įjungę įrenginį į tinklą, sensorinį žibintą galite naudoti. Ant nuimamo sensoriaus yra nustatymo regulatoriai švietimo trukmei, prieblandos lygiui ir programoms nustatyti. Atlaisvinus fiksatorių (12) atsuktuvu

Švietimo trukmės nustatymas 13 (Gamyklos nustatymas: 5 sek.)

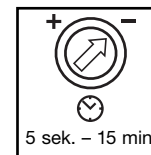

pagalba galite išimti sensorių, kad galėtumėte patogiai jį sureguliuoti. Tuo metu žibintas automatiškai įjungia pastovaus švietimo režimą.

Tolygiai nustatoma švietimo trukmė - nuo 5 sek. iki 15 min.

Nustatymo regulatorius nustatomas ties – = trumpiausias laikas (5 sek.)
Nustatymo regulatorius nustatomas ties + = ilgiausias laikas (15 min.)

Nustatant jautrumo zoną rekomenduojama pasirinkti trumpiausią laiką –.

Prieblandos lygio nustatymas („dienes – nakties“ režimas) 14 (gamyklos nustatymas: dienos šviesos režimas 2000 liuksų)



Sensoriaus suveikimo slenkstis tolygiai nustatomas nuo 2 iki 2000 liuksų.

Nustatymo regulatorius ties ☀ = dienos režimas, apie 2000 liuksų.
Nustatymo regulatorius ties ☾ = nakties režimas apie 2 liuksai.

Nustatant jautrumo zoną dienos šviesoje, nustatymo regulatorius turi būti nustatytas ties ☀ (dienes režimas).

Programų nustatymas 15 (gamyklos nustatymas: programa 1)

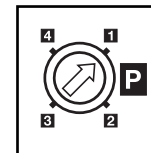

1 Standartinė programa – kaitrinė lemputė:

- Sulėtintas šviesos įsijungimas / be „budinčio“ režimo
- LED plokštelė žiba, esant nustatytam prieblandos lygiui (L 270 S)

2 Komfortiškoji programa – kaitrinė lemputė:

- Sulėtintas šviesos įsijungimas + „budintis“ režimas visą naktį.
- LED plokštelė žiba esant nustatytam prieblandos lygiui (L 270 S)

3 Komfortiškoji taupymo programa – kaitrinė lemputė:

- Sulėtintas šviesos įsijungimas + „budintis“ režimas iki vidurnakčio
- LED plokštelė žiba, esant nustatytam prieblandos lygiui iki vidurnakčio (L 270 S)

4 Normali programa – energiją taupanti lemputė:

- Be sulėtinto šviesos įsijungimo / be „budinčio“ režimo
- LED plokštelė užsižiebta tik užfiksuojant judesius (L 270 S)

* Pastaba dėl komfortiškosios taupymo programos su kaitrine lempute – 3:

Sensoriniame žibinte nėra laikrodžio, todėl vidurnaktis nustatomas pagal tamsaus paros meto ilgį. Todėl siekiant neprikaištingo veikimo, būtina, kad šiuo metu į sensorinį žibintą būtų nuolat paduodama elektros srovė. Pirmos nakties metu (matavimo fazė) „budintis“ režimas veikia visą naktį. Matavimo vertės išsaugomos net dingus įtampai.

Rekomenduojame sensorinio žibinto, veikiančio pagal programą 3 neišjunginėti iš elektros tinklo. Matavimo vertės nustatomos kelių naktų metu, todėl įtarus galima gedimą sensorinį žibintą reikia stebėti kelias naktis, ar jo išsijungimo laikas apie vidurnaktį kinta.

Ką reiškia sulėtintas šviesos įsijungimas?

Sensoriniame žibinte yra sulėtinto šviesos įsijungimo funkcija. Tai reiškia, kad šviesa įsijungia ne visu galingumu iš

karto, o per sekundę pamažu pasiekia 100 %. Taip pat ir išsijungimo metu šviesos ryškumas lėtai mažėja.

Kas yra „budintis“ režimas?

„Budintis“ režimas, – tai pastovus naktinis apšvietimas 25 % galingumu. Tik užfiksuojant judesius sensoriaus jautrumo zonoje, šviesa įsižiebja (nustatytam laikui,

žr. skyrių „švietimo trukmė“ 13) visu galingumu (100 %). Po to žibintas vėl persijungs į „budintį“ režimą (25 %).

Jautrumo zonos nustatymas 17

Esant poreikiui, jautrumo zoną galima sumažinti. Pridėtomis dengiamosiomis užsklandomis galima uždengti sensoriaus dalis. Taip išvengiama žibinto įsijungimo nepageidaujamu metu, pvz., dėl pravažiuojančių automobilių, praeivių ir t.t.,

arba tikslingai stebimos pavojingos vietos. Dengiamosios užsklandos atskiriamos kerpant lygiagrečiai pagal įlietas linijas. Po to jos tiesiog uždedamos ant linzės.

Pastovaus švietimo funkcija 18

Jei įvade įmontuotas tinklo jungiklis, be paprastų įjungimo ir išjungimo galimos ir šios funkcijos:

Sensorinis režimas

1) Įjungti šviesą (kai žibintas IŠJUNGTA):

Jungiklį 1 x IŠJUNGTI ir ĮJUNGTI.

Lempūtė šviečia nustatyta laiko tarpą.

2) Išjungti šviesą (kai žibintas ĮJUNGTA):

Jungiklį 1 x IŠJUNGTI ir ĮJUNGTI.

Žibintas išsijungia ir persijungia į sensorinį režimą.

Pastovaus švietimo režimas

1) Pastovaus švietimo įjungimas:

Jungiklį 2 x IŠJUNGTI ir ĮJUNGTI. Žibintas nustatomas 4 valandų pastovaus švietimo režimui (už linzės dega raudonas šviesos diodas (LED)). Po to žibintas automatiškai persijungia į sensorinį režimą (raudonas šviesos diodas (LED) išsijungia).

2) Pastovaus švietimo išjungimas:

Jungiklį 1 x IŠJUNGTI ir ĮJUNGTI. Žibintas išsijungia ir persijungia į sensorinį režimą.

Svarbu:

Jungiklį reikėtų įjungti greitais vienas po kito sekančiais judesiais (kas 0,5 – 1 sek.).

Techniniai duomenys

Galingumas:	maks. 2 x 40 vatų / G9 LED apšviestu stiklu, apie 1 W (L 270 S)
Įtampa:	230 – 240 V, 50 Hz
Apimties kampas:	360° esant 90° atverties kampui ir apsauga nuo pasislėpimo
Jautrumo zonos ilgis:	maks. 8 m spinduliu
Švietimo trukmės nustatymas:	5 sek. – 15 min.
Prieblandos lygio nustatymas:	2 – 2000 liuksų
Programų nustatymas:	1) Standartinė programa – kaitrinė lempūtė: <ul style="list-style-type: none"> • Sulėtintas šviesos įsijungimas / be „budinčiojo“ režimo • LED plokštelė žiba, esant nustatytam prieblandos lygiui (L 270 S) 2) Komfortiškoji programa – kaitrinė lempūtė: <ul style="list-style-type: none"> • Sulėtintas šviesos įsijungimas + „budintis“ režimas • LED plokštelė žiba, esant nustatytam prieblandos lygiui (L 270 S) 3) Komfortiškoji taupymo programa – kaitrinė lempūtė: <ul style="list-style-type: none"> • Sulėtintas šviesos įsijungimas + „budintis“ režimas iki vidurnakčio • LED plokštelė žiba, esant nustatytam prieblandos lygiui iki vidurnakčio (L 270 S) 4) Normali programa – energiją taupanti lempūtė: <ul style="list-style-type: none"> • Be sulėtinto šviesos įsijungimo / be „budinčiojo“ režimo • LED plokštelė užsijiebia tik užfiksavus judesius (L 270 S)
Pastovus švietimas:	4 val., valdoma tinklo įvade įmontuotu jungikliu
Saugos klasė:	IP 44 (apsauga nuo vandens)
Temperatūros diapazonas:	- 20° C iki + 50° C

Naudojimas / priežiūra

Sensorinis žibintas skirtas automatiškai įjungti šviesą. Oro sąlygos gali įtakoti jo veikimą. Esant stipriems vėjo gūsiams, sningant, lyjant, krušos metu prietaisas gali įsijungti nepa-

geidaujamu metu, nes staigių temperatūros pokyčių neįmanoma atskirti nuo šilumos šaltinių. Užsiteršusias linzes nuvalyti drėgnu audeklu (nenaudoti jokių valiklių).

Atitikties deklaracija

Gaminys atitinka žemos įtampos direktyvą 73/23/EEB ir elektromagnetinio suderinamumo direktyvą 89/336/EEB.

Veikimo sutrikimai

Gedimas	Priežastis	Pagalba
Sensorinis žibintas be elektros srovės	<ul style="list-style-type: none"> ■ Perdegęs saugiklis, Išjungtas jungiklis, Nutrauktas laidas ■ Trumpasis jungimas 	<ul style="list-style-type: none"> ■ Reikia naujo saugiklio, įjunkite tinklo jungiklį; įtampos indikatorium patikrinkite laidą ■ Patikrinkite įvadą
Sensorinis žibintas neįsijungia	<ul style="list-style-type: none"> ■ Dienos metu nustatytas nakties režimas ■ Perdegusi lempūtė ■ Tinklo jungiklis IŠJUNGTA ■ Perdegęs saugiklis ■ Jautrumo zona nustatyta netiksliai ■ Įjungtas vidinis elektrinis saugiklis (raudonas LED diodas greitai mirkčioja) ■ Neteisingai įstatyta tinklo įvado kontaktų kaladėlė 	<ul style="list-style-type: none"> ■ nustatykite iš naujo (regulatorius 14) ■ Pakeiskite lempūtę ■ Įjunkite jungiklį ■ Reikia naujo saugiklio arba patikrinkite įvadą ■ Iš naujo sureguliuokite ■ Sensorinį žibintą išjunkite ir po maždaug 5 sek. vėl įjunkite ■ Patikrinkite kontaktų kaladėlę
Sensorinis žibintas neišsijungia	<ul style="list-style-type: none"> ■ Jautrumo zonoje fiksuojamas nuolatinis judesys ■ Sensorius neužfiksuoja 	<ul style="list-style-type: none"> ■ Patikrinkite jautrumo zoną ir, jei reikia iš naujo ją nustatykite ■ Sensorių užfiksuoja lengvai paspausdami
„Budintis“ režimas neišsijungia kaip nustatyta apie vidurnaktį	<ul style="list-style-type: none"> ■ Išoriniai šviesos šaltiniai (pvz., kitas judesio sensorius arba šviestuvai) įjungia sensorinį šviestuvą. 	<ul style="list-style-type: none"> ■ Sensorinį šviestuvą apsaugokite nuo kitų šviesos šaltinių, stebėkite jį kelias dienas – reikia laiko, siekiant vėl teisingai nustatyti šviestuvą.
Sensorinis žibintas neišsijungia iki galo	<ul style="list-style-type: none"> ■ Pasirinktas „budintis“ režimas 	<ul style="list-style-type: none"> ■ Programos nustatymo jungiklis ties 1
Sensorinis žibintas įsijungia nepageidaujamu metu	<ul style="list-style-type: none"> ■ Jautrumo zonoje vėjas linguoja medžius ir krūmus ■ Užfiksuoja gatvė važiuojantys automobiliai ■ Staigus temperatūros svyravimai dėl oro sąlygų (vėjo, lietaus, sniego) arba ventiliatorių ar atvirų langų sukkelto oro judėjimo 	<ul style="list-style-type: none"> ■ Nustatykite kitą jautrumo zoną ■ Nustatykite kitą jautrumo zoną ■ Pakeiskite jautrumo zoną, pakeiskite montavimo vietą
Pakito sensorinio žibinto veikimo zona	<ul style="list-style-type: none"> ■ Pakito aplinkos temperatūra 	<ul style="list-style-type: none"> ■ Užsklandų dėka pakoreguokite jautrumo zoną
Raudonas LED greitai mirkčioja	<ul style="list-style-type: none"> ■ Įjungtas vidinis saugiklis 	<ul style="list-style-type: none"> ■ Sensorinį žibintą išjunkite ir po maždaug 5 sek. vėl įjunkite
LED plokštelė neįsijungia	<ul style="list-style-type: none"> ■ Neužfiksuoja kontaktų kaladėlė 	<ul style="list-style-type: none"> ■ Suspauskite kontaktų kaladėlę
Tamsioju paros metu LED plokštelė nežiba	<ul style="list-style-type: none"> ■ Pasirinkta 3 arba 4 programa 	<ul style="list-style-type: none"> ■ Pakeiskite programą

Funkcijų garantija

Šis „STEINEL“ produktas pagamintas itin kruopščiai, pagal galiojančias normas patikrintos jo funkcijos ir saugumas bei papildomai atlikta pasirinktų prietaisų patikra. STEINEL suteikia prietaisui garantiją. Garantinis laikotarpis – 36 mėnesiai. Jis skaičiuojamas nuo prietaiso pardavimo vartotojui dienos. Mes pašaliname defektus, susijusius su medžiaga arba gamybos broku; garantiniu laikotarpiu, mūsų nuožūra, prietaisas nemokamai remontuojamas arba keičiamos sugedusios dalys. Garantija netaikoma susidėvi-ncioms dalims, taip pat jei prietaisas sugenda dėl netinkamo naudojimo arba netinkamos priežiūros. Kitiems daiktams padaryta žala neatlyginama.

Garantija taikoma tik tuo atveju, jei neišardytas prietaisas kartu su kasos čekiu arba sąskaita (pirkimo data ir pardavė-ju antspaudu), tinkamai supakuotas, atsiunčiamas į atitinka- mą techninės priežiūros tarnybos vietą.

Remonto servisas

Pasibaigus garantinio aptarnavimo laiko- tarpui arba atsiradus gedimams, kuriems garantija netaikoma, prietaisą taiso mūsų gamyklos servisas. Prašom tinkamai supakuotą produktą atsiųsti į artimiausią servisą.

**36 mėnesių
FUNKCINĖ
GARANTIJA**

LV Norādes montāžai

Cienītais klient,

paldies par uzticēšanos, iegādājoties jauno STEINEL sensorgaismekli. Jūs esiet izvēlējušies augstvērtīgu, kvalitatīvu produktu, kas ir ļoti rūpīgi izgatavots, pārbaudīts un iesaiņots.

Ierīces apraksts

- 1 Gaismekļa kupols.
- 2 Skrūve kupola nostiprināšanai.
- 3 Gaismekļa korpusi.
- 4 Sienas stiprinājums. pievadkabelis.
- 5 Blīvaizbāznis.
- 6 Zemapmetuma strāvas pievadkabelis.
- 7 Virsapmetuma strāvas pievadkabelis.

Vienīgi L 270 S:

- 8 Atkarībā no izvietojuma pa labi vai pa kreisi no ēkas durvīm, par 180° pagriežama ar diodēm izgaismota stikla plāksne.
- 9 Pārbīdāms slēdzis ar diodēm izgaismotās stikla plāksnes ieregulēšanai 3-zīmju cipariem.

Darbības princips 16

Integrētais lielaudas infrasarkanais sensors sastāv no viena 360° dubultsensors, kurš uztver kustošos ķermeņu (cilvēku, zvēru u.c. tml.) neredzamo termisko starojumu.

Šis, šādi uztvertais termiskais starojums tiek elektroniski pārveidots un automātiski ieslēdzgaismekli. Tā kā kavēkļi, piem., mūra sienas vai stikla rūtis termisko starojumu uztvert neļauj, patērētājs netiek ieslēgts.

! Norādes drošībai

- Pirms veikt jebkādas darbus ar ierīci, ir jāpārtrauc strāvas padeve tai.
- Uzstādot lampu, pievienojošais vads nedrīkst būt zem sprieguma. Tādēļ vispirms elektrība ir jāizslēdz un ar sprieguma mērītāju jāpārbauda, ka sprieguma vadā vairs nav.

Instalēšana

Ierīcei ir jāatrodas vismaz 50 cm attālumā no kāda cita gaismekļa, jo tā termiskais starojums var izraisīt sistēmas kļūmainu ieslēgšanu. Lai sasniegtu norādīto 8 m sniedzamību, sensors ir jāmontē apm., 1,8 – 2,8 m augstumā.

Pievienošana strāvas pievadvadam (skat. att.).

Strāvas pievadvadam ir jābūt 3-dzīslu kabe-lim:

- L = Fāze (parasti melna vai brūna)
- N = Nulles vads (parasti zils)
- PE = Aizsargvads (zaļš/dzeltenš) ⊕

Pirms gaismekļa instalēšanas lūdzam izlasīt šīs norādes montāžai. Jo vienīgi lietpratīga montāža un pieslēgšana elektriskās strāvas tīklam nodrošina ilgu, drošu un nevainojamu gaismekļa darbību.

Mēs novēlām Jums daudz patīkamu mirkļu kopā ar jauno STEINEL sensorgaismekli.

- 10 Ar diodēm izgaismotās plāksnes pievienojums gaismekļa korpusam ar spraudsavienojumu.
- 11 Sensora detaļa (noņemama komfortablākai funkciju ieregulēšanai).
- 12 Sprūds sensor detaļas noņemšanai.
- 13 Laika ieregulēšana.
- 14 Krēslas sliekšņa ieregulēšana.
- 15 Programmas ieregulēšana.
- 16 Darbības princips.
- 17 Uztveres zonas ieregulēšana.
- 18 Ilgstošā apgaismojuma funkcija.

Tiek nodrošināta 360° uztvere ar 90° atvēruma leņķi. Zem sensora esošās telpas uzraudzība nodrošina aizsardzību pret paslēpšanos.

Svarīgi: visdrošāko kustību uztveri var sasniegt, montējot sensorlampu iesāņus kustību virzienam un, ja sensora skatu nenosedz nekādi šķēršļi (piem., koki, sienas u.c.tml.). Ja Jūs virzīties tieši uz gaismekli, sniedzamība ir ierobežota.

- Uzstādot sensorgaismekli, ir jāstrādā ar elektrotīkla spriegumu. Tādēļ jāstrādā lietpratīgi, saskaņā ar vietējo instalēšanas un pieslēgšanas tehnisko noteikumu prasībām.
(D) - VDE 0100, (A) - ÖVE/ÖNORM E8001-1, (CH) - SEV 1000

Ja radušās šaubas, atsevišķās kabeļa dzīslas ir jāpārbauda ar sprieguma testerī. Pēc tam kabelis atkal ir jāatvieno no strāvas tīkla. Fāze (L), nulles (N) un aizsargvads (PE) ir jāpievieno lustras spaiļiem.

Norāde: Protams, strāvas pievadvadā var ierīkot tīkla slēdzi strāvas ie- un izslēgšanai. Ilgstošam apgaismojumam tas ir priekšnosacījums (skat. sadaļu Ilgstošais apgaismojums) 18.

Svarīgi: Lai nodrošinātu visu metālisko daļu saņemšanu, lampu drīkst pieslēgt pie tīkla tikai tad, kad tā ir pilnībā samontēta.

Funkcijas 13, 14, 15

Pēc tam, kad ir piestiprināts sienas stiprinājums un sensor detaļa ir pieslēgta elektrotīklam, sensorlampu var sākt lietot. Uz noņemamās sensor detaļas atrodas regulātoru laika, krēslas sliekšņa un programmas ieregulēšanai. Lai komfortabli

veiktu ieregulējumu, sensor detaļu var izņemt, nospiežot ar skrūvgriezi sprūdu 12. Pie tam gaismeklis automātiski ieslēdzas ilgstošam apgaismojumam.

Izslēgšanas aizture

(laika ieregulējums) 13

(Rūpnīcā veiktais ieregulējums: 5 sek.).

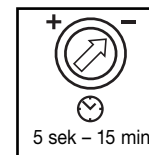

Apgaismojuma ilgumu bez starppakāpēm var ieregulēt robežās no 5 sek. līdz 15 min.

Uz - novietots regulātors = isākais laiks (5 sek.).
Uz + novietots regulātors = garākais laiks (15 min.).

Ieregulējot uztveres zonu, ieteicams izvēlēties isāko "–" laiku.

Krēslas sliekšņa ieregulējums

(reakcijas sliekšnis) 14

(Rūpnīcā veiktais ieregulējums: darbība dienasgaismā 2000 Lux).



Sensora reakcijas sliekšni bez starppakāpēm var ieregulēt robežās no 2 – 2000 Lux.

Uz ☀ novietots regulātors = darbība dienasgaismā, apm., 2000 Lux.
Uz ☾ novietots regulātors = darbība naktī, apm., 2 Lux.

Uztveres zonas ieregulēšanai dienasgaismā regulātors ir jānovieto uz ☀ (darbība dienasgaismā).

Programmas ieregulēšana 15

(Rūpnīcā veiktais ieregulējums: 1. programma).

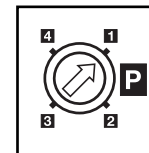

1 Kvēlspuldžu standartprogramma:

- Maigā apgaismojuma ieslēgšana / nekāda pamatapgaismojuma.
- Ar diodēm izgaismotā plāksne ir IESL, sākot ar ieregulēto krēslas sliekšni (L 270 S).

2 Kvēlspuldžu komforta programma:

- Maigā apgaismojuma ieslēgšana / pamatapgaismojums.
- Ar diodēm izgaismotā plāksne ir IESL, sākot ar ieregulēto krēslas sliekšni (L 270 S).

3 Kvēlspuldžu ekonomiskā komforta programma:

- Maigā apgaismojuma ieslēgšana / pamatapgaismojums līdz pusnaktij *.
- Ar diodēm izgaismotā plāksne ir IESL, sākot ar ieregulēto krēslas sliekšni (L 270 S).

4 Normālā darba programma:

- Bez maigās apgaismojuma ieslēgšanas / bez pamatapgaismojuma.
- Ar diodēm izgaismotā plāksne IESL vienīgi kustības gadījumā (L 270 S).



* Norāde kvēlspuldžu ekonomiskā komforta programmai 3:

Pulkstenis sensorgaismeklī nav integrēts. Pusnakts tiek noteikta vienīgi ar tumšās fāzes ilgumu. Tādēļ, lai funkcija darbotos nevainojami ir nepieciešams, lai sensorgaismeklim šajā laikā nepārtraukti piegādātu strāvu. Nakts pirmās (mērīšanas fāzes) laikā deg viss pamatapgaismojums. Un lielumi tiek ievadīti atmiņā tā, lai strāvas pievades pārtraukuma gadījumā tie nepazustu.

Kas ir apgaismojuma maigās ieslēgšana?

Sensorlampai ir apgaismojuma maigās ieslēgšanas funkcija. Tas nozīmē, ka, ieslēdzot, apgaismojums nespīd ar pilnu jaudu, bet tā pieaug lēnām, pakāpeniski, vienas

sekundes laikā sasniedzot 100%. Tieši tāpat apgaismojums tiek samazināts, to izslēdzot.

Kas ir pamatapgaismojums?

Pamatapgaismojums nodrošina apgaismojumu nakts laikā ar apm., 25 % jaudu. Ar pilnu jaudu (ar 100 % un uz ieregulēto laiku, skat. izslēgšanas aizturi 13) apgaismojums

tiek ieslēgts vienīgi, uztverot uztveres zonā kādu kustību. Pēc tam gaismeklis atkal turpi-na darboties pamatapgaismojuma režīmā (25 %).

Уважаемый покупатель!

Благодарим Вас за доверие, которое Вы выразили, купив новый сенсорный светильник марки STEINEL. Вы приобрели изделие высокого качества, изготовленное, испытанное и упакованное с большим вниманием.

Описание прибора

- ① Светотехническое стекло
- ② Крепежные винты для стекла
- ③ Корпус светильника
- ④ Угольник
- ⑤ Уплотнитель
- ⑥ Сетевое подключение скрытой проводкой
- ⑦ Сетевое подключение открытой проводкой

Только L 270 S:

- ⑧ Стекло с СИД-подсветкой, поворачиваемое на 180°, в зависимости от монтажа справа или слева от входной двери
- ⑨ Перемещаемый держатель для стекла с СИД-подсветкой для регулировки диска для 3-значных цифр.

Перед началом монтажа данного изделия, просим Вас внимательно ознакомиться с инструкцией по монтажу. Ведь только соблюдение инструкции по монтажу и пуску в эксплуатацию гарантирует продолжительную, надежную и безотказную работу изделия. Желаем приятной эксплуатации нового сенсорного светильника марки STEINEL.

- ⑩ Подключение стекла с СИД-подсветкой посредством штекерного соединения на корпусе светильника
- ⑪ Сенсорный блок (съёмный для комфортной функциональной регулировки)
- ⑫ фиксатор для снятия сенсорного блока
- ⑬ Регулировка времени
- ⑭ Установка сумеречного включения
- ⑮ Установка программы
- ⑯ Принцип действия
- ⑰ Регулировка зоны обнаружения
- ⑱ Режим постоянного освещения

Принцип действия ⑯

Встроенный мощный инфракрасный сенсорный светильник оснащен двойным сенсором, встроенным под углом 360°, который регистрируют невидимое тепловое излучение движущихся объектов (людей, животных и т.д.).

светильника. Достигается угол обнаружения в 360° с углом открытия в 90°. Контроль пространства под сенсором обеспечивает защиту от подкрадывания.

Примечание: Для обеспечения надежной работы сенсорный светильник следует монтировать так, чтобы проводилась регистрация движущихся мимо объектов, а также исключать все заграждающие объекты (например, деревья, стены и т.д.). Радиус действия ограничен, если Вы подходите непосредственно к светильнику.

⚠ Указания по техбезопасности

- Перед началом любых работ, проводимых на приборе, следует отключить напряжение!П
- При проведении монтажа подключаемый электропровод должен быть обесточен. Поэтому, в первую очередь, следует отключить напряжение и проверить его отсутствие с помощью индикатора напряжения.

- Монтажные работы по подключению сенсорного светильника относятся к категории работ с сетевым напряжением. Поэтому, при монтаже светильников, следует соблюдать указания и условия, приведенные в инструкции по подключению.
 (D) - VDE 0100, (A) - ÖVE/ÖNORM E8001-1, (CH) - SEV 1000

Монтаж

Место, в котором производится монтаж, должно быть удалено от другого светильника на расстояние, составляющее не менее, чем 50 см, чтобы предотвратить ошибочное включение системы в результате отдачи тепла. Для обеспечения указанного радиуса 8 м сенсорный светильник следует монтировать примерно на высоте 1,8 – 2,8 м.

В случае сомнения определите вид кабеля с помощью индикатора напряжения; а потом отключите ток питания. Фаза (L), нулевой провод (N) и провод заземления (PE) подключаются к клемме.

Подключение сетевого провода (см. рис.)

Сетевой провод состоит из 3 жил:
L = фаза (обычно черного или коричневого цвета)
N = нулевой провод (чаще всего синий)
PE = провод заземления (зеленый/желтый) ⊕

Указание: При необходимости в провод присоединения к сети может быть вмонтирован выключатель для включения и выключения сетевого тока. Для режима постоянного освещения это является условием (см. главу Режим постоянного освещения) ⑱.

Примечание: Для обеспечения заземления всех металлических частей светильник разрешается подключать к сети только после полного завершения сборки.

Эксплуатация ⑬, ⑭, ⑮

После крепления сенсорного блока и присоединения проводов к сети, сенсорный светильник может быть пущен в эксплуатацию. На съёмном сенсорном блоке наводятся регуляторы для сумеречного освещения, установки времени и

программы. После задействования фиксатора ⑫ при помощи шлицевой отвертки можно вынуть сенсорный блок для комфортной регулировки. При этом светильник автоматически переключается на постоянное освещение.

Продолжительность включения (время включения лампы) ⑬
 (заводская настройка: 5 сек.)

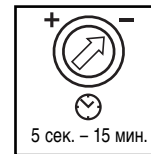

Время освещения может быть плавно установлено в диапазоне от 5 сек. до 15 мин.

Регулятор, установленный на – = минимальная продолжительность (5 сек.)
 Регулятор, установленный на + = максимальная продолжительность (15 мин.)

При настройке зоны обнаружения рекомендуется выбирать минимальную продолжительность –.

Установка сумеречного включения (порог срабатывания) ⑭
 (заводская настройка: режим дневного освещения 2000 лк)



Плавно регулируемый порог срабатывания сенсора 2 – 2000 лк.

Регулятор установлен на ☀ = режим дневного освещения ок. 2000 лк.
 Регулятор установлен на ☾ = режим сумеречного освещения ок. 2 лк.

При установке зоны обнаружения при дневном освещении регулятор рекомендуется устанавливать на ☀ (режим дневного освещения)

Установка программы ⑮
 (заводская настройка: программа 1)

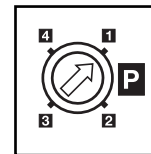

1 Стандартная программа Лампа накаливания:

- плавное включение света / нет базовой яркости
- стекло с СИД-подсветкой ВКЛ. с установленного значения сумеречного освещения (L 270 S)

2 Комфортная программа Лампа накаливания:

- плавное включение света + базовая яркость
- стекло с СИД-подсветкой ВКЛ. с установленного значения сумеречного освещения (L 270 S)

3 Комфортная экономичная программа лампы накаливания:

- плавное включение света + базовая яркость до середины ночи *
- стекло с СИД-подсветкой ВКЛ. с установленного значения сумеречного освещения до середины ночи (L 270 S)

4 Обычная программа:

- нет плавного включения света / нет базовой яркости
- стекло с СИД-подсветкой ВКЛ. только при движении (L 270 S)

* указание по комфортной экономичной программе лампы накаливания ③:

В сенсорный светильник не встроены часы, полночь определяется только по продолжительности темных периодов. Поэтому для безупречной работы необходимо, чтобы на сенсорный светильник в это время постоянно подавался напряжение. Во время первой ночи (период измерения) базовая яркость полностью активна. Значения сохраняются с защитой от отключения сетевого питания.

Мы рекомендуем не отключать напряжение в программе ③. Значения определяются в течение нескольких ночей, поэтому за сенсорным светильником в возм. случае ошибки следует наблюдать в течение нескольких ночей, "изменяется" ли время выключения при приближении к полуночи.

Что такое плавное включение света ?

Сенсорный светильник оснащен функцией плавного включения света. Благодаря данной функции максимальная мощность светильника устанавливается не сразу, а яркость

медленно в течение двух секунд устанавливается на 100 %. Таким же образом регулируется мощность света при выключении светильника.

Что такое базовая яркость ?

Базовая яркость позволяет естественное постоянное освещение с прим. 25 % мощности освещения. Только при движении в зоне обнаружения свет включается (на

установленное время, см. продолжительность включения ⑬) на максимальную мощность (100 %). После этого светильник снова переключается на базовую яркость (ок. 25 %).

Регулировка зоны обнаружения 17

При необходимости можно ограничить зону обнаружения. Прилагаемые заслонки служат для того, чтобы закрывать любое количество сегментов линзы. Таким образом можно исключить ненужное включение светильника, вызванное например, проезжающими машинами или проходящими

пешеходами, и целенаправленно контролировать участки, представляющие собой опасные зоны. Полусферические заслонки можно оторвать вдоль горизонтальных перфорационных линий. Затем они просто надеваются на линзу.

Режим постоянного освещения 18

После монтажа в сетевой провод штепсельного выключателя, помимо функций включения и выключения света, в Вашем распоряжении имеются следующие функции:

Режим работы сенсора

1) Включить свет (если светильник ВКЛ):

Выключатель выключить и включить 1 раз.

Лампа светится в течение заданного времени.

2) Выключить свет (если светильник ВКЛ):

Выключатель выключить и включить 1 раз.

Светильник выключается или переключается в сенсорный режим.

Режим постоянного освещения

1) Включение постоянного освещения:

Выключатель выключить и включить 2 раза. Светильник переключается в режим постоянного освещения на 4 часа (за линзой светится красный СИД). По истечении времени производится автоматическое переключение в сенсорный режим (красный СИД гаснет).

2) Выключить постоянное освещение:

Выключатель выключить и включить 1 раз. Светильник выключается или переключается в сенсорный режим.

Примечание:

Многочисленное нажатие выключателя следует производить быстро, одно за другим (в течение 0,5 – 1 сек.).

Технические данные

Мощность:	макс. 2 x 40 Ватт / G9 Стекло с фоновой СИД-подсветкой ок. 1 Вт (L 270 S)
Напряжение:	230 – 240 В, 50 Гц
Угол обнаружения:	360° с 90° углом открытия и защитой от подкрадывания
Радиус действия сенсора:	макс. 8 м вокруг
Время включения:	5 сек. – 15 мин.
Сумеречное включение:	2 – 2000 лк
Установка программы:	<p>1 Стандартная программа Лампа накаливания:</p> <ul style="list-style-type: none"> • плавное включение света / нет базовой яркости • стекло с СИД-подсветкой ВКЛ. с установленного значения сумеречного освещения (L 270 S) <p>2 Комфортная программа лампы накаливания:</p> <ul style="list-style-type: none"> • плавное включение света + базовая яркость • стекло с СИД-подсветкой ВКЛ. с установленного значения сумеречного освещения (L 270 S) <p>3 Комфортная экономичная программа лампы накаливания:</p> <ul style="list-style-type: none"> • плавное включение света + базовая яркость до середины ночи * • стекло с СИД-подсветкой ВКЛ. с установленного значения сумеречного освещения до середины ночи (L 270 S) <p>4 Обычная программа:</p> <ul style="list-style-type: none"> • нет плавного включения света / нет базовой яркости • стекло с СИД-подсветкой ВКЛ. только при движении (L 270 S)
Постоянное освещение:	регулируемое (4 час.) Условие: в проводе имеется выключатель
Вид защиты:	IP 44 (защита от водяных брызг)
Температурный диапазон:	- 20° C до + 50° C

Эксплуатация / уход

Сенсорный светильник предназначен для автоматического включения света. Погодные условия могут влиять на работу сенсорного светильника. При сильных порывах ветра, метели, дожде, граде может произойти ошибочное включение,

поскольку сенсор не способен отличать резкое изменение температуры от источника тепла. Загрязнения на регистрирующей линзе можно удалять влажным сукном (не используя моющие средства).

CE Сертификат соответствия

Изделие отвечает требованиям директивы по низковольтным приборам 73/23/EWG и директивы 89/336/EWG относительно

электромагнитной совместимости.

Нарушения работы

Неполадка	Причина	Устранение
На сенсорном светильнике нет напряжения	<ul style="list-style-type: none"> ■ Дефект предохранителя, не включен, неисправность провода ■ Короткое замыкание 	<ul style="list-style-type: none"> ■ Заменить предохранитель, включить сетевой выключатель; проверить провод индикатором напряжения ■ Проверить соединения
Сенсорный светильник не включается	<ul style="list-style-type: none"> ■ При дневном, сумеречном режиме установлен на ночной режим ■ Дефект лампы накаливания ■ Выключен сетевой выключатель ■ Дефект предохранителя ■ Неправильно установлена зона обнаружения ■ Активирован внутренний предохранитель (красный СИД быстро мигает) ■ Клеммы сетевого подключения соединены неправильно 	<ul style="list-style-type: none"> ■ Произвести новую регулировку (регулятор 14) ■ Заменить лампу накаливания ■ Включить светильник ■ Заменить предохранитель, при необходимости проверить соединение ■ Произвести новую регулировку ■ Выключить сенсорный светильник и через 5 сек. снова включить ■ Сильно сжать клемму
Сенсорный светильник не выключается	<ul style="list-style-type: none"> ■ Имеется постоянное движение в зоне обнаружения ■ Сенсорный блок не зафиксирован 	<ul style="list-style-type: none"> ■ Проверить участок и, при необходимости, вновь отрегулировать ■ Зафиксировать сенсорный блок, слегка надавив
Базовая яркость не выключается, как это требуется, прим. в полночь.	<ul style="list-style-type: none"> ■ Внешний источник света (например, другой датчик движения или светильник) отключает сенсорный светильник 	<ul style="list-style-type: none"> ■ Оградить сенсорный светильник от постороннего света, наблюдать за сенсорным светильником несколько дней, ему понадобится некоторое время, прежде чем он снова будет установлен корректно
Сенсорный светильник выключается не полностью	<ul style="list-style-type: none"> ■ Выбрана базовая яркость 	<ul style="list-style-type: none"> ■ Переключатель выбора программ на 1
Сенсорный светильник включается произвольно	<ul style="list-style-type: none"> ■ В зоне обнаружения происходит постоянное движение деревьев и кустов ■ Включается в результате движения автомашин на дороге ■ Резкий перепад температуры в результате изменения погоды (ветер, дождь, снег) или потока воздуха из вентиляционной щели, открытых окон 	<ul style="list-style-type: none"> ■ Изменить зону ■ Изменить зону ■ Изменить зону, место монтажа перенести на другое место
Изменение радиуса действия сенсорного светильника	<ul style="list-style-type: none"> ■ Другие значения температуры окружающей среды 	<ul style="list-style-type: none"> ■ Изменить зону обнаружения с помощью заслонок
Красный СИД быстро мигает	<ul style="list-style-type: none"> ■ Активирован внутренний предохранитель 	<ul style="list-style-type: none"> ■ Выключить сенсорный светильник и через 5 сек. снова включить
Стекло с СИД-подсветкой не включается	<ul style="list-style-type: none"> ■ Клемма не до конца зафиксирована 	<ul style="list-style-type: none"> ■ Сильно сжать клемму
Стекло с СИД-подсветкой несмотря на темноту выкл.	<ul style="list-style-type: none"> ■ Выбрана программа 3 или 4 	<ul style="list-style-type: none"> ■ Изменить программу

Гарантийные обязательства

Данное изделие фирмы STEINEL было с особой тщательностью изготовлено и испытано на работоспособность и безопасность эксплуатации согласно действующим предписаниям, и прошло выборочный контроль качества. Фирма STEINEL гарантирует высокое качество и надежную работу изделия. Гарантийный срок эксплуатации составляет 36 месяцев со дня продажи изделия. Фирма обязуется устранить недостатки, которые возникли вследствие недоброкачественности материала или в результате дефектов конструкции. Дефекты устраняются путем ремонта изделия либо заменой неисправных деталей по усмотрению фирмы. Гарантийный срок эксплуатации не распространяется на повреждения, возникшие в результате износа деталей, и на повреждения и недостатки, возникшие в результате ненадлежащей эксплуатации и ухода. Фирма не несет ответственности за повреждения предметов третьих лиц, вызванных эксплуатацией изделия.

Гарантия предоставляется только в том случае, если изделие в собранном и упакованном виде с кратким описанием неисправности было отправлено вместе с приложенным кассовым чеком или квитанцией (с датой продажи и печатью торгового предприятия), по адресу сервисной мастерской.

Ремонтный сервис:

По истечении гарантийного срока или при наличии неполадок, исключающих гарантию, наше сервисное предприятие предлагает свои услуги. В таких случаях, просим отправлять изделие в упакованном виде в ближайшую сервисную мастерскую.

36 месяцев
Гарантия